

# Εγχειρίδιο Οδηγιών Χρήσης Για την ημιαυτόματη καραμπίνα μοντέλο 105 CTi™



## **ΣΗΜΑΝΤΙΚΟ !**



Πριν χρησιμοποιήσετε  
το όπλο σας διαβάστε όλες τις  
οδηγίες και επισημάνσεις  
σ' αυτό το εγχειρίδιο

Σελίδα 2 .....Οι δέκα εντολές στην ασφάλεια των όπλων

Σελίδα 10 ...Σημαντικά μέρη του όπλου

Σελίδα 14 .....Πως να αδειάσετε και να γεμίσετε το όπλο

Σελίδα 19.....Λίπανση Συντήρηση

Σελίδα 25.....Πώς να διασφαλίσετε ανταλλακτικά και  
εξυπηρέτηση

## Μια Παράδοση Επίδοσης και Ασφάλειας

Το 1816 ο Elifalet Remington πίστευε ότι μπορούσε να κατασκευάσει ένα ραβδωτό καριοφιλι που θα ήταν εφάμιλλο ή καλύτερο από οποιοδήποτε άλλο που θα μπορούσε ν' αγοράσει. Η εμπιστοσύνη του είχε ριζωθεί καλά. Η κάννη που κατασκεύασε στη μικρή του βιοτεχνία έθεσε νέα πρότυπα στην ευστοχία των όπλων και δημιούργησε γενεές προϊόντων που έκαναν την Remington® Arms το μεγαλύτερο κατασκευαστή όπλων στην Αμερική. Αν και η λειτουργικότητα και το στυλ είναι, χωρίς αμφιβολία, τα ιδιαίτερα χαρακτηριστικά των όπλων Remington®, στη τελική ανάλυση, ένας είναι ο παράγων που καθοδηγεί τη λειτουργικότητα τους. Η Ασφάλεια. Ο Elifalet Remington ποτέ δεν παρέβλεψε το γεγονός ότι τα όπλα του ενδεχομένως ήταν θανατηφόρα και, από λαθεμένη χρήση, θα μπορούσαν να σκοτώσουν κάποιον. Και ύστερα πάνω από 180 χρόνια το ίδιο ισχύει και σήμερα για όλα τα όπλα, συμπεριλαμβανομένου και του δικού σου Remington. Το πρώτο ραβδωτό καριοφιλι του Elifalet Remington ενεργοποίησε μια περήφανη παράδοση ευστοχίας και υπευθυνότητας.

## Η Ασφάλεια είναι αποφασιστικός παράγοντας στην επίδοση

Όσο πιο τέλεια είναι κατασκευασμένο ένα όπλο, είναι τόσο καλό όσο τα χέρια που το βαστούν. Ποτέ δεν μπορείτε να είστε πολύ προσεκτικός. Κυνηγετικά ατυχήματα μπορεί να προκληθούν από παραβλέψεις όπως π.χ. έλλειψη ελέγχου στην κατεύθυνση της κάννης, παράλειψη της πλήρους ενεργοποίησης του διακόπτη ασφάλειας, στο να αφήσετε φυσίγγιο στην θαλάμη ή όταν χρησιμοποιείτε φυσίγγια με ακατάλληλες γομώσεις. Αυτές οι παραβλέψεις μπορούν να έχουν σαν συνέπεια την απώλεια ζωής, κάποιου άκρου του σώματος ή περιουσίας. Δεν υπάρχει τρόπος να ανακαλέσουμε τη σφαίρα όταν έχουμε πυροβολήσει, έτσι, πριν βγάλετε το καινούργιο σας όπλο Remington από το κουτί, έχει μεγάλη σημασία να μάθετε τις αρχές ασφαλούς χρήσης των όπλων.

Η ορθή χρήση και λειτουργικότητα του όπλου σας εξαρτάται από την σωστή συναρμολόγηση και συντήρησή του. Συνεπώς είναι κρίσιμο να εξοικειωθείτε με τις πληροφορίες αυτού του εγχειριδίου που σχετίζονται με τις οδηγίες χρήσης. Ακόμη και αν είστε έμπειρος σκοπευτής με μια συλλογή όπλων Remington, βρείτε το χρόνο να διαβάσετε αυτό το εγχειρίδιο. Όλα τα όπλα δεν είναι τα ίδια. Αυτό σημαίνει ότι το πρώτο βήμα για τη σωστή χρήση είναι να μάθετε τα χαρακτηριστικά και τις απαιτήσεις του καινούργιου σας Remington.

## ΟΙ ΔΕΚΑ ΕΝΤΟΛΕΣ ΣΤΗΝ ΑΣΦΑΛΕΙΑ ΤΩΝ ΟΠΛΩΝ

Οι δέκα εντολές που αφορούν την ασφάλεια των όπλων πρέπει να χαραχθούν για πάντα στη μνήμη σας. Αφήστε τες να κυριαρχούν στη συμπεριφορά σας κάθε φορά που πιάνετε όπλα στα χέρια σας. Στο κυνήγι. Στη σκοποβολή. Ή στο σπίτι σας. Σας παρακαλούμε βρείτε το χρόνο να διαβάσετε και να καταλάβετε αυτούς τους κανόνες.



### 1<sup>η</sup> ΕΝΤΟΛΗ

---

#### Πάντοτε κρατάτε την κάννη στραμμένη προς ασφαλή κατεύθυνση

Αυτός είναι ο πιο σημαντικός κανόνας στην ασφαλή χρήση όπλων. Όταν η κάννη είναι στραμμένη προς ασφαλή κατεύθυνση, ένας τυχαίος πυροβολισμός δεν θα προκαλέσει τραυματισμό ούτε σε σας ούτε στους άλλους. Ποτέ μην έχετε το όπλο σας στραμμένο προς οτιδήποτε που δεν προτιθέστε να πυροβολήσετε. Να είστε ιδιαίτερα προσεκτικός όταν γεμίζετε ή αδειάζετε το όπλο. Να θεωρείτε κάθε όπλο σαν να είναι γεμάτο. Και κάνετε το συνήθεια να γνωρίζετε κάθε στιγμή που είναι στραμμένη η κάννη σας, ακόμα και όταν το όπλο σας είναι άδειο. Είναι πολύ απλό. Κανένας δεν θα τραυματιστεί από τυχαίο πυροβολισμό εάν κρατάτε το όπλο σας στραμμένο προς ασφαλή κατεύθυνση.



## 2<sup>η</sup> ΕΝΤΟΛΗ

### **Τα Όπλα Πάντοτε Πρέπει να είναι Άδεια Όταν δεν Χρησιμοποιούνται**

Γεμίστε το όπλο σας μόνο όταν βρίσκεστε στο τόπο κυνηγιού ή στο σκοπευτήριο και είστε έτοιμος να πυροβολήσετε. Ποτέ μην αφήνετε από τα χέρια σας ένα όπλο γεμάτο. Εάν το αφήσετε έστω και προσωρινά να το έχετε συνεχώς υπό την επίβλεψή σας. Αδειάστε το όπλο σας μόλις τελειώσετε το κυνήγι και προτού το φέρετε μέσα στ' αυτοκίνητο, στη κατασκήνωση ή στο σπίτι.

Να θυμάστε, αδειάζοντας το όπλο σημαίνει να το αδειάσετε τελείως ούτως ώστε να μην υπάρχουν πυρομαχικά στη θαλάμη ή στην αποθήκη. Πριν ασχοληθείτε με ένα όπλο ή πριν το παραδώσετε σε κάποιον άλλο, εξετάστε τη θαλάμη, την αποθήκη και τον κορμό για να βεβαιωθείτε ότι δεν περιέχουν πυρομαχικά. Πάντοτε να έχετε το κλείστρο ανοιχτό όταν δεν χρησιμοποιείτε το όπλο. Ποτέ μην υποθέσετε ότι ένα όπλο είναι άδαιο, ακόμη και αν ήσασταν το τελευταίο πρόσωπο που το χρησιμοποίησε. Πάντοτε να εξετάζετε ένα όπλο εσείς ο ίδιος. Αφήστε τη κοινή σκέψη να σας καθοδηγήσει όταν βαστάτε ένα γεμάτο όπλο. Πάντοτε να αδειάζετε το όπλο σας αν βρίσκεστε σε κατάσταση που θα υπήρχε κίνδυνος τυχαίας πυροδότησης π.χ. όταν περνάτε ένα φράχτη, όταν διασχίζετε ένα ρέμα ή όταν σκαρφαλώνετε σε ένα δένδρο. Ποτέ μη τραβάτε ή μη σπρώχνετε ένα όπλο γεμάτο προς εσάς ή προς άλλο πρόσωπο. Και ποτέ μη μεταφέρετε ένα γεμάτο όπλο μέσα σε θήκη, σε βαλίτσα ή σε αποσπώμενη θήκη ζώνης.

Ορισμένα όπλα ( συμπεριλαμβανομένων μερικών Remington ραβδωτών και λειοκάνων ) διαθέτουν εσωτερικούς μηχανισμούς ασφάλισης για να αποτρέψουν την χρήση σε μη εξουσιοδοτημένα άτομα. Επιπλέον, μερικοί κάτοχοι όπλων χρησιμοποιούν για τον ίδιο λόγο εξωτερικούς μηχανισμούς όπως π.χ. κλειδαριές με ασάλινο σύρμα και κλειδαριές που μπλοκάρουν τη σκανδάλη. Ακόμη και εάν έχετε τοποθετήσει τέτοιους μηχανισμούς, όταν αποθηκεύετε ή δεν χρησιμοποιείτε το όπλο σας πρέπει να το έχετε άδαιο γιατί αυτοί οι μηχανισμοί δεν αντικαθιστούν τη πλήρη ασφάλιση. Τα φυσίγγια πρέπει να φυλάσσονται σε ξεχωριστή και ασφαλή θέση.

Η ασφαλής αποθήκευση των όπλων είναι τόσο κρίσιμη όσο είναι και η ασφαλής χρήση τους. Ποτέ μην αποθηκεύετε όπλα που είναι γεμάτα. Βεβαιωθείτε ότι τα όπλα σας είναι κλειδωμένα σε ασφαλή χώρο όπου δεν μπορούν να προσεγγίσουν μη εξουσιοδοτημένα άτομα χωρίς την ενημέρωσή σας.

Χρειάζεται ειδική μέριμνα όταν υπάρχουν παιδιά στο περιβάλλον σας. Τα παιδιά γοητεύονται με τα όπλα. Είναι μια φυσική περιέργεια που μπορεί να έχει τραγικά επακόλουθα εάν δεν υπάρχει επαρκής εποπτεία. Φυλάγετε τα όπλα σας σε μεταλλική ντουλάπα με κλειδαριά ή σε άλλο μέρος που απαγορεύει τη προσέγγιση παιδιών.

Τα πυρομαχικά θα έπρεπε να αποθηκεύονται κλειδωμένα σε διαφορετικό μέρος από εκείνο των όπλων. Ποτέ μην αφήνετε κάποιο όπλο αψύλακτο ή πυρομαχικά σε ντουλάπι, συρτάρι ή κάτω από το κρεβάτι. Να θυμάστε ότι η ευθύνη είναι δική σας να λάβετε μέτρα ούτως ώστε να μην επιτρέψετε να προσεγγίσουν τα όπλα και τα φυσίγγια σας παιδιά ή άλλα άτομα που δεν είναι εξοικειωμένα μ' αυτά.



## 3<sup>η</sup> ΕΝΤΟΛΗ

### **Μην Επαναπαύεστε στην Ασφάλεια του Όπλου σας**

Να μεταχειρίζεστε κάθε όπλο σαν να μπορεί να πυροβολήσει σε κάθε στιγμή, άσχετα εάν υπάρχει πίεση στη σκανδάλη ή όχι. Το όπλο σας έχει σχεδιαστεί προσεκτικά για τη μέγιστη απόδοση λειτουργικότητας και ασφάλειας. Παρόλα ταύτα όμως, επειδή η ασφάλεια του όπλου δεν παύει να είναι ένας μηχανισμός, υπάρχει η περίπτωση να μη λειτουργήσει. Το ανθρώπινο λάθος είναι η πιθανότερη αιτία στην αποτυχία ενεργοποίησης της ασφάλειας.

Από λάθος μπορεί να νομίζετε ότι ο διακόπτης ασφάλειας είναι ενεργοποιημένος ενώ στη πραγματικότητα δεν είναι έτσι. Ή μπορεί να έχει απενεργοποιηθεί χωρίς να το γνωρίζετε. Ή μπορεί να έχετε την εντύπωση ότι το όπλο είναι άδειο ενώ στη πραγματικότητα να υπάρχει φυσίγγιο μέσα. Ο μηχανισμός ασφάλισης δεν μπορεί να αντικαταστήσει τη κοινή λογική. Είναι μόνο ένα συμπλήρωμα στη δεοντολογική μεταχείριση ενός όπλου. Ποτέ μην αγγίζετε τη σκανδάλη ενός όπλου μέχρι τη στιγμή που είστε έτοιμος να πυροβολήσετε. Κρατάτε τα δάκτυλά σας μακριά από τη σκανδάλη όταν γεμίζετε ή αδειάζετε το όπλο. Επίσης, μη τραβάτε τη σκανδάλη όταν ο διακόπτης ασφάλειας είναι ενεργοποιημένος ή τοποθετημένος σε μια ενδιάμεση θέση.

Πριν χρησιμοποιήσετε το όπλο σας διαβάστε αυτό το εγχειρίδιο με τις οδηγίες χρήσης για να καταλάβετε την ακριβή θέση και τη λειτουργία του διακόπτη ασφάλισης του όπλου σας. Ακόμα και όταν ο διακόπτης ασφάλισης είναι ενεργοποιημένος διατηρήστε τον έλεγχο του όπλου σας και της κατεύθυνσης που είναι στραμμένη η κάννη. Με άλλα λόγια, μην επικαλεστείτε την εμπιστοσύνη σας στην ασφάλεια για να δικαιολογήσετε τη πλημμελή μεταχείριση. Εάν μέρη του εσωτερικού μηχανισμού έχουν φθαρεί ή έχουν διαφοροποιηθεί, το όπλο σας μπορεί να πυροδοτήσει ακόμη και εάν ο διακόπτης ασφάλισης είναι ενεργοποιημένος. Πάντοτε να θυμάστε ότι εσείς προσωπικά και οι δικές σας πρακτικές ασφαλούς μεταχείρισης είναι η καλύτερη ασφάλεια του όπλου σας.



## **4<sup>η</sup> ΕΝΤΟΛΗ**

---

### **Βεβαιωθείτε για το Στόχο σας και τι Βρίσκεται Πίσω του**

Δεν μπορείτε να σταματήσετε μια τουφεκιά στα μέσα της διαδρομής της, έτσι ποτέ μη πυροβολείτε χωρίς να ξέρετε που κατευθύνονται τα σκάγια σας και που θα κτυπήσουν. Ποτέ μη πυροβολείτε με το άκουσμα θορύβου, αν δείτε κάποιο χρωματιστό πανί ή αν αντιληφθείτε κάποια κίνηση. Ένας κυνηγός ντυμένος με ρούχα παραλλαγής μπορεί εύκολα να θεωρηθεί σαν στόχος από κάποιο αυθόρμητο σκοπευτή. Προτού τραβήξετε τη σκανδάλη βεβαιωθείτε απόλυτα για το στόχο σας και τι βρίσκεται πίσω του. Σιγουρευτείτε ότι τα σκάγια σας θα αναχαιτιστούν από κάποιο εμπόδιο όπως κάποια λοφοπλαγιά ή ανάχωμα από άμμο. Να θυμάστε ότι οι σφαίρες έχουν μεγάλο βεληνεκές και υψηλές ταχύτητες. Να γνωρίζετε πόσο μακριά μπορεί να φθάσει η βολή σας αν αστοχήσετε και τον εξοστρακισμό της σφαίρας.



## **5<sup>η</sup> ΕΝΤΟΛΗ**

---

### **Να Χρησιμοποιήτε Κατάλληλα Πυρομαχικά.**

Κάθε όπλο είναι σχεδιασμένο να δέχεται φυσίγγια ορισμένου διαμετρήματος. Η χρησιμοποίηση φυσιγγίων άλλου διαμετρήματος ή αναγομωμένων φυσιγγίων με ακατάλληλες γομώσεις μπορεί να προσεξήσει σοβαρό τραυματισμό ή θάνατο. Ένα φυσίγγιο ακατάλληλου διαμετρήματος ή λανθασμένης αναγόμωσης είναι αρκετό για να καταστρέψει το όπλο σας. Η χρησιμοποίηση φυσιγγίων που ταιριάζουν στο διαμέτρημα του όπλου σας είναι δική σας ευθύνη. Να διαβάσετε τις οδηγίες αυτού του εγχειριδίου για να διαπιστώσετε ποιες είναι οι συγκεκριμένες προϋποθέσεις για τη χρήση του όπλου σας. Πάντοτε να παίρνετε σοβαρά υπόψη σας τις

οδηγίες που έχουν τα κουτιά των φυσιγγίων.

Το μπερδέμα των φυσιγγίων μπορεί να προξενήσει σοβαρό προσωπικό τραυματισμό ή θάνατο και καταστροφή του όπλου σας. Να εξετάζετε τα φυσίγγιά σας προσεκτικά και να χρησιμοποιείτε μόνο εκείνα που το διαμέτρημά τους ταιριάζει ακριβώς στο όπλο σας. Για παράδειγμα, ως υποθέσουμε ότι τοποθετούσατε τυχαία ένα φυσίγγιο διαμέτρηματος 20 Ga σε όπλο διαμέτρηματος 12 Ga. Επειδή το φυσίγγιο διαμέτρηματος 20 Ga είναι πολύ μικρό για τη θαλάμη, θα μπορούσε να γλιστρήσει σ' όλο το μήκος της κάννης και να σφηνωθεί στο στόμιο της. Εάν στη συνέχεια βάζατε ένα κανονικό φυσίγγιο διαμέτρηματος 12 Ga πίσω του και πυροβολήσατε, η γόμωση του φυσιγγίου διαμέτρηματος 12 Ga θα συγκρουσθεί με το φυσίγγιο διαμέτρηματος 20 Ga και μπορεί να προξενήσει έκρηξη της κάννης μέσα στα χέρια σας. Αυτό κοινώς ονομάζεται έκρηξη 12/20 και μπορεί να σας σκοτώσει.

Να ελέγχετε όλα τα φυσίγγια πριν τα χρησιμοποιήσετε για να βεβαιωθείτε ότι ταιριάζουν με τις απαιτήσεις του όπλου σας. Κάθε φυσίγγιο Remington έχει χαραγμένο στη κεφαλή του πάφια το διαμέτρημα για εύκολη εξακρίβωση. Κατά τον ίδιο τρόπο θα βρείτε το διαμέτρημα του Remington όπλου σας χαραγμένο πάνω στη κάννη.

## **Η Αναγόμενη Χρειάζεται Ιδιαίτερη Επιμέλεια.**

Εάν αναγομώνετε φυσίγγια έχετε προσωπικά την ευθύνη ώστε να είναι σίγουρο ότι τα συστατικά των αναγομωμένων φυσιγγίων να ανταποκρίνονται στα πρότυπα δοκιμών του εργοστασίου. Ποτέ μη χρησιμοποιείτε φυσίγγια που έχουν αναγομωθεί από κάποιον άλλο. Πολλοί σκοπευτές αναγομούν από χόμπι ή για να εξοικονομήσουν χρήματα λόγω της διαφοράς με τις εργοστασιακές τιμές των φυσιγγίων. Ωστόσο, χρειάζεται διεξοδική γνώση των διαδικασιών αναγόμενης και βαθύ σεβασμό στις δυνατότητες της πυρίτιδας.

Τα όπλα έχουν κατασκευαστεί ύστερα από μελέτες και έχουν δοκιμαστεί για την αντοχή τους σύμφωνα με κριτήρια που βασίζονται στα φυσίγγια που γομώνονται στο εργοστάσιο. Φυσίγγια που γεμίζονται με το χέρι ή που αναγομούνται και που αποκλίνουν, είτε σκόπιμα είτε τυχαία, από τις προτεινόμενες προδιαγραφές γομώσεων μπορεί να είναι πολύ επικίνδυνα.

Αυτοί που γεμίζουν φυσίγγια με το χέρι πρέπει να τηρούν όλες τις δυνατές προφυλάξεις και εμπειρίες που έχουν σχέση με τη διαχείριση εκρηκτικών. Είτε είστε έμπειρος στις γομώσεις ή μόλις αρχίζετε θα έπρεπε να μελετήσετε το θέμα, να παρακολουθήσετε επιδείξεις αναγομώσεων και να συζητήσετε με έμπειρους αναγομωτές.

Ο πρώτος κανόνας της αναγόμενης είναι ότι πάντοτε πρέπει να ακολουθείτε τις οδηγίες του κατασκευαστή για τα συστατικά που χρησιμοποιείτε. Αυτές θα σας βεβαιώσουν ότι πρέπει να ακολουθήσετε ορισμένες κατευθυντήριες γραμμές. Δηλαδή :

1. Μην ανακατεύετε ή αντικαθιστάτε πυρίτιδες ή καψύλια.
2. Μην χρησιμοποιείτε άγνωστα ή υποδεέστερα συστατικά.
3. Να χρησιμοποιείτε μόνο συστατικά που έχουν δοκιμαστεί εργοστασιακά από επώνυμους κατασκευαστές πυρομαχικών, πυρίτιδας και βολίδων.
4. Όταν γεμίζετε, πάντοτε να είστε βέβαιοι ότι τηρείτε τις συνιστώμενες αναλογίες του κατασκευαστή.

Όταν δεν ακολουθείτε αυτές τις κατευθυντήριες γραμμές η συνέπεια θα ήταν να τραυματιστείτε σοβαρά ή το όπλο σας να πάθει βαριά βλάβη. Επικίνδυνες ψηλές πιέσεις και εκρήξεις μπορούν να προκύψουν από γόμωση περισσότερης πυρίτιδας ή άλλες αποκλίσεις από τις καθιερωμένες κατευθυντήριες οδηγίες αναγόμενης.

Να είστε πολύ προσεκτικός. Η διαδικασία αναγόμενης σας εκθέτει σε υλικά που είναι περιβαλλοντολογικά επικίνδυνα. Ο μολύβδος, που είναι γνωστός ότι προξενεί καρκίνο και

γενετικές ατέλειες, είναι η πιο κοινή ουσία στις σφαίρες και τα σκάγια. Είναι σημαντικό να διαχειρίζεστε τις μολύβδινες σφαίρες και τα σκάγια με πολύ μεγάλη προσοχή. Να δουλεύετε μόνο σε καλά αεριζόμενο χώρο και, μετά την έκθεσή σας σ' αυτά, πάντοτε να πλένετε τα χέρια σας πριν το φαγητό. Ποτέ μη καπνίζετε όταν αναγομώνετε.

Τα καψύλια και οι πυρίτιδες είναι επίσης πολύ τοξικά και εύφλεκτα. Έτσι μετά την αναγόμωση να καθαρίζετε προσεκτικά όλα τα υλικά του χώρου εργασίας. Μην αφήνετε πουθενά ίχνη πυρίτιδας ή καψυλίων στο πάτωμα ή στην επιφάνεια του πάγκου εργασίας. Πετάξτε στα σκουπίδια όλα τα άχρηστα υλικά σύμφωνα με τις υποδείξεις του κατασκευαστή. Τελικά, όταν αναγομώνετε ή γεμίζετε με το χέρι να είστε πάντοτε συγκεντρωμένος σ' αυτό που κάνετε. Όταν αναγομώνετε μην αποσπάται η προσοχή σας μιλώντας σε άλλους, ακούγοντας ραδιόφωνο ή βλέποντας τηλεόραση. Ποτέ μην αναγομώνετε αφού έχετε καταναλώσει αλκοολούχα ποτά ή οποιοδήποτε είδους ναρκωτικά. Εργάζεστε με εξαιρετικά επικίνδυνα υλικά και δεν μπορείτε να διακινδυνέψετε έστω και λίγα δευτερόλεπτα αφηρημάδας. Να θυμάστε ότι, εάν αναγομώνετε είστε ο κατασκευαστής φυσίγγιων και είστε υπεύθυνος για την απόδοση και την ασφάλεια των πυρομαχικών που αναγομώνετε.



## **6η ΕΝΤΟΛΗ**

### **Εάν το Όπλο σας δεν Πυροδοτήσει Όταν Πατήσετε τη Σκανδάλη Συμπεριφερθείτε με Σύνεση**

Εάν για κάποιο λόγο το φυσίγγιο δεν πυροδοτηθεί όταν πατήσετε τη σκανδάλη, σταματήστε και θυμηθείτε τη 1η Εντολή Ασφάλειας των Όπλων. Πάντοτε να κρατάτε το στόμιο της κάννης στραμμένο προς ασφαλή κατεύθυνση. Κρατήστε το πρόσωπό σας μακριά από το κλείστρο, έπειτα ασφαλίστε, ανοίξτε το κλείστρο με προσοχή, αδειάστε το όπλο και πετάξτε με προφύλαξη το φυσίγγιο. Να θυμάστε ότι οποτεδήποτε υπάρχει κάποιο φυσίγγιο στη θαλάμη, το όπλο σας είναι γεμάτο και έτοιμο να χρησιμοποιηθεί. Ακόμη και αν προσπαθήσατε να πυροβολήσατε και το όπλο σας δεν πυροδοτήσει, να μεταχειρίζεστε το όπλο σας σαν να μπορούσε ακόμη να πυροβολήσει.



## **7η ΕΝΤΟΛΗ**

### **Πάντοτε να Προφυλάσσετε την Όραση και Την Ακοή σας Όταν Πυροβολείτε.**

Υπάρχει κίνδυνος βλάβης στην όραση και την ακοή σας από τους πυροβολισμούς και πάντοτε πρέπει να παίρνετε προφυλάξεις. Να φοράτε προστατευτικά γυαλιά σκοποβολής για προφύλαξη από τα σκάγια που πέφτουν, τα θραύσματα των δίσκων σκοποβολής, τα κατάλοιπα πυρίτιδας, σπασμένους κάλυκες και ακόμα από κλαδιά στη περιοχή κυνηγιού. Επίσης να προφυλάσσετε τα μάτια σας όταν αποσυναρμολογείτε ή καθαρίζετε το όπλο σας ούτως ώστε μέρη που βρίσκονται υπό ένταση ( όπως ελατήρια ) και διαλυτικές ουσίες να μην έρχονται σε επαφή με τα μάτια σας. Η συνεχής έκθεση στους κρότους των πυροβολισμών μπορεί να προξενήσει μόνιμη βλάβη στην ακοή σας. Στο σκοπευτήριο όπου η ένταση των πυροβολισμών είναι δυνατή μην αμελείτε να χρησιμοποιείτε την ανώτατη προφύλαξη ενός σετ ωτοασπίδων. Στο κυνήγι, μάθετε να χρησιμοποιείτε προφύλαξη της ακοής, ειδικότερα σε περιορισμένους χώρους όπως παραπήγματα για το κυνήγι της πάτιας.



## **8η ΕΝΤΟΛΗ**

### **Πριν Πυροβολήσατε Βεβαιωθείτε ότι δεν Υπάρχουν Εμπόδια Μέσα Στη Κάννη.**

Πριν γεμίσετε το όπλο ανοίξτε τον μηχανισμό και βεβαιωθείτε ότι δεν υπάρχουν φυσίγγια στη

θαλάμη ή στην αποθήκη. Ελέγξτε αν υπάρχουν εμπόδια ή χώματα στη κάννη. Έστω και μια μικρή ποσότητα χιονιού, λάσπης, παραπανίσιου λιπαντικού ή γράσου στο εσωτερικό μπορεί να αυξήσει την πίεση και να προξενήσει διόγκωση ή σκάσιμο της κάννης όταν πυροβολήσετε. Χρησιμοποιήστε μια ράβδο καθαρισμού και πανί για να καθαρίσετε αντιδιαβρωτικά μείγματα ή τίποτε άλλο κατάλοιπα ή εμπόδια μέσα στη κάννη. Ποτέ μη προσπαθήσετε να βγάλετε ένα εμπόδιο βάζοντας άλλο φυσίγιο και πυροβολώντας.

Όταν πυροβολείτε να βασίζεστε στο ένστικτό σας. Εάν ο θόρυβος ή η ανάκρουση του όπλου σας φαίνεται αδύνατη, σταματήστε τα όλα, αδειάστε το όπλο σας και βεβαιωθείτε ότι τίποτε δεν έχει σφηνωθεί μέσα στη κάννη. Θυμάστε την έκρηξη 12/20 ; Αυτό μπορεί να συμβεί όταν η κάννη είναι φραγμένη. Έτσι πάντοτε να είστε βέβαιος ότι χρησιμοποιείτε τα σωστά φυσίγια στο όπλο σας και ότι είναι απαλλαγμένο από εμπόδια.



## 9η ΕΝΤΟΛΗ

### **Μη Μεταβάλλετε ή Τροποποιείτε Το Όπλο σας Και να το Συντηρείτε Ανελλιπώς.**

Το όπλο σας έχει κατασκευαστεί για να λειτουργεί σύμφωνα με προκαθορισμένες προδιαγραφές του εργοστασίου. Επιχειρώντας να διαφοροποιήσετε την σκανδάλη του, το σύστημα ασφάλειας ή άλλα μέρη του μηχανισμού θα διακινδυνεύετε την ασφάλειά σας και εκείνη των άλλων τριγύρω σας. Έτσι με κανένα τρόπο μη κάνετε αλλαγές ή τροποποιήσεις στο όπλο σας.

Όπως οποιαδήποτε συσκευή με μηχανισμό ένα όπλο υπόκειται σε φθορά. Πρέπει να συντηρείται και περιοδικά να επιθεωρείται για να εξασφαλιστεί η βέλτιστη ασφάλεια και λειτουργικότητά του. Μόνο ένας έμπειρος οπλουργός θα έπρεπε να επιθεωρεί , να επισκευάζει ή να τροποποιεί το Remington όπλο σας. Συμβουλευτείτε το εγχειρίδιο οδηγιών για να πληροφορηθείτε πώς να στείλετε το όπλο σας στο εργοστάσιο ή για τη τοποθεσία του πλησιέστερου συνεργείου επισκευών.

Ο κατάλληλος καθαρισμός και η λίπανση είναι επίσης σημαντικοί παράγοντες στη συντήρηση του όπλου και είναι απαραίτητοι για να εξασφαλιστεί η ευθυβολία, η ασφάλεια και η αξιοπιστία. Πριν τον καθαρισμό βεβαιωθείτε ότι το όπλο σας είναι εντελώς άδειο. Και πάντα, όποτε μπορείτε, να καθαρίζετε την κάννη από την άκρη της θαλάμης μέχρι το στόμιο. Κάντε το συνήθεια να καθαρίζετε το εσωτερικό της κάννης κάθε φορά που θα πυροβολήσετε. Μην αμελείτε να καθαρίζετε όλο το όπλο σας πριν και μετά από μεγάλη περίοδο αποθήκευσης και όχι λιγότερο από μια φορά τον χρόνο. Είναι επίσης σημαντικό να καθαρίζετε το όπλο σας κάθε φορά που εκτίθεται σε αντίξοες καιρικές συνθήκες όπως βροχή, χώματα, λάσπη, χιόνι, χιονόνερο ή αλμυρό νερό. Για ασφαλή και αξιόπιστη λειτουργία του όπλου σας, όλα τα μέρη του πρέπει να καθαρίζονται και να λιπαινούνται καλά. Ελέγχετε περιοδικά όλα τα εσωτερικά λειτουργικά μέρη του όπλου σας για να είστε βέβαιος ότι είναι καθαρά χωρίς σκουριές, ανεπιθύμητες βρωμιές και αδρανή σωματίδια.

Να μεταχειρίζεστε συνιστώμενα λιπαντικά στο όπλο σας και μη το λαδώνετε υπερβολικά. Η

υπερβολική χρησιμοποίηση μη προτεινόμενου λιπαντικού μπορεί να επηρεάσει αρνητικά τη λειτουργία και την απόδοση του όπλου σας. Να θυμάστε, εσείς είστε υπεύθυνος για τη κατάλληλη φροντίδα και συντήρηση του όπλου σας. Εάν δεν συντηρείτε το όπλο σας όπως πρέπει δεν διακινδυνεύετε μόνο να το χαλάσετε ή να το καταστρέψετε, μπορεί και εσείς και άλλοι να εκτεθείτε σε περιττούς κινδύνους τραυματισμού ή θανάτου.

Η Remington διαθέτει μια μεγάλη ποικιλία προϊόντων και μέσω συντήρησης όπλων για άριστα αποτελέσματα όταν καθαρίζετε το όπλο σας. Τα πάντα, από διαλυτικά και λιπαντικά μέχρι ράβδους και πανιά καθαρισμού. Όλα είναι διαθέσιμα στα καταστήματα που πουλούν είδη Remington.



## **10η ΕΝΤΟΛΗ**

### **Μάθετε τον Μηχανισμό και τα Χαρακτηριστικά Χειρισμού του Όπλου σας.**

Όλα τα όπλα δεν είναι ίδια. Έχουν διαφορετικά χαρακτηριστικά μηχανισμού που υπαγορεύουν πως θα έπρεπε να τα μεταφέρετε και να τα χειρίζεστε. Οποιοσδήποτε σχεδιάζει να χρησιμοποιήσει ένα όπλο θα έπρεπε πρώτα να εξοικειωθεί πλήρως με τον τύπο του όπλου και με τις διαδικασίες ασφαλούς χειρισμού, γεμίματος, αδειάματος, μεταφοράς και πυροδότησής του.

Ακόμα και πριν βγάλετε το καινούργιο σας Remington από τη συσκευασία, διαβάστε το εγχειρίδιο οδηγιών από τη πρώτη σελίδα ως τη τελευταία και εξοικειωθείτε με τα διάφορα εξαρτήματα του όπλου. Στη συνέχεια διαβάστε, κατανοήστε και ακολουθήστε της Δέκα Εντολές περί ασφάλειας όπλων σ' αυτό το εγχειρίδιο.

#### **ΠΡΟΕΙΔΟΠΟΙΗΣΗ !**

Αδειάζοντας όπλα σε χώρους που δεν εξερίζονται καλά, καθαρίζοντας όπλα ή ερχόμενοι σε επαφή με φυσίγγια μπορεί να έχει σαν αποτέλεσμα την έκθεση στον Μόλυβδο, μια ουσία που είναι γνωστή ότι προξενεί γενετικές ατέλειες, βλάβες αναπαραγωγής, καρκίνο και άλλες σοβαρές σωματικές κακώσεις. Πάντοτε να έχετε επαρκή εξερισμό. Να πλένετε τα χέρια σας καλά όταν έρχεστε σε επαφή με το Μόλυβδο.

#### **ΝΑ ΠΥΡΟΒΟΛΕΙΤΕ ΧΩΡΙΣ ΝΑ ΕΧΕΤΕ ΚΑΤΑΝΑΛΩΣΕΙ ΑΛΚΟΟΛ !**

Υπάρχει ένας άλλος κανόνας που πρέπει να τηρείται όταν χειρίζεστε όπλα. Στην πραγματικότητα, ο σεβασμός αυτού του κανόνα είναι απαραίτητος για να εφαρμόσετε αποτελεσματικά τις Δέκα Εντολές περί Ασφάλειας των Όπλων. Ο κανόνας είναι : ΠΥΡΟΒΟΛΕΙΤΕ ΞΕΜΕΘΥΣΤΟΣ ! Όπλα και αλκοόλ ή ναρκωτικά σχηματίζουν ένα μοιραίο συνδυασμό. Ποτέ μη καταναλώνετε τίποτε που θα μπορούσε να αδυνατίσει τη κρίση σας ή τον σωματικό σας συντονισμό όταν χρησιμοποιείτε ένα όπλο. Ένα εκπληκτικό ποσοστό ατυχημάτων με όπλα που συμβαίνουν κάθε χρόνο έχουν σχέση με το αλκοόλ ή τα ναρκωτικά. Να είστε έξυπνος. Πυροβολείτε πάντα ξεμέθυστος και μείνετε ζωντανός.

#### **ΠΡΟΕΙΔΟΠΟΙΗΣΗ !**

Η μη τήρηση κάποιων από αυτούς τους κανόνες ασφάλειας μπορεί να προξενήσει σοβαρό προσωπικό τραυματισμό ή θάνατο στον σκοπευτή ή σε κάποιον που στέκεται δίπλα του ή φθορά αγαθών. Μη χρησιμοποιήσετε όπλο έως ότου καταλάβετε και εφαρμόζετε στην εντέλεια τις



Δέκα Εντολές περί Ασφάλειας των Όπλων. Εάν έχετε οποιοσδήποτε ερωτήσεις σχετικά με την χρησιμοποίηση ενός όπλου Remington, γράψτετέ μας στη διεύθυνση Remington Arms Company, Inc, Consumer Service, P.O. Box 700. Madison NC 27025-0700, ή τηλεφωνείστε μας στο 1-800-243-9700.

### **ΜΗ ΤΟ ΚΡΑΤΑΤΕ ΜΟΝΟ ΓΙΑ ΤΟΝ ΕΑΥΤΟ ΣΑΣ.**

Τώρα που είστε κάτοχος ενός όπλου έχετε την υποχρέωση να βοηθήσετε στην επιβεβαίωση ότι τα αθλήματα της σκοποβολής είναι ασφαλή για καθένα από τους συμμετέχοντες και επίσης για τους παρευρισκόμενους. Αυτό μπορείτε να το κάνετε εφαρμόζοντας αυτές τις αρχές για την Ασφάλεια των Όπλων και μεταβιβάζοντάς τις σε άλλους, ειδικότερα σε νέους σκοπευτές. Αναθέστε ένα παράδειγμα σε αρχάριους. Γίνετε ένας ξεναγός στην ασφαλή τους είσοδο στον συναρπαστικό κόσμο του αθλήματος της σκοποβολής. Επενδύστε το χρόνο και την υπομονή σας για την αγάπη και το μέλλον του αθλήματος, Στο κάτω κάτω, η αγάπη σας για το άθλημα είναι εκείνη που σας οδήγησε να αγοράσετε το καινούργιο σας Remington.

Η ιδιοκτησία ενός όπλου είναι ένα δικαίωμα και προνόμιο. Είναι ένα δικαίωμα κατοχυρωμένο από το Σύνταγμα αυτού του έθνους. Είναι ένα προνόμιο που συνοδεύεται από μια προσωπική ευθύνη να χρησιμοποιείτε το όπλο σου με ένα τρόπο που θα κατοχυρώσει την ασφάλειά σου και την ασφάλεια των άλλων. Η διατήρηση αυτού του δικαιώματος και προνομίου εξαρτάται από την προσωπική σας δέσμευση και των συναδέλφων σας σκοπευτών για την ασφαλή και υπεύθυνη χρησιμοποίηση των όπλων. Αφήστε τις Δέκα Εντολές περί ασφαλούς χρήσης των όπλων που περιγράφονται σ' αυτό το εγχειρίδιο να σας καθοδηγούν πάντοτε. Διδάξτε και προωθήστε αυτούς τους κανόνες όποτε μπορείτε. Να θυμάστε, η ασφάλεια των όπλων εξαρτάται από εσάς. Αυτός είναι ο μόνος τρόπος να απολαύσετε πραγματικά το καινούργιο σας όπλο Remington και να διαφυλάξετε το άθλημα της σκοποβολής όπως το ξέρομε σήμερα.

**Εικόνα 1** Η εικόνα αυτή δείχνει τα κυριότερα μέρη της ημιαυτόματης караμπίνας Remington Μοντέλο 105 CΤι™. Η εικόνα θα βοηθήσει στο να καταλάβετε τις οδηγίες σ' αυτό το εγχειρίδιο. Βλέπε στην σελίδα 17 οδηγίες για αντικατάσταση των Τσοκ.



Συγχαρητήρια για την επιλογή σας ενός Remington®. Με τη κατάλληλη φροντίδα πρέπει να σας προσφέρει πολλά χρόνια αξιόπιστης χρήσης και διασκέδασης. Για άριστα αποτελέσματα προτείνουμε να χρησιμοποιείτε φυσίγια Remington, τα φυσίγια που χρησιμοποιήθηκαν στο εργοστάσιο για να δοκιμαστεί με ακρίβεια το όπλο σας στη λειτουργικότητα και απόδοση σύμφωνα με τα δικά μας πρότυπα.

## Γενική Λειτουργία

Το Μοντέλο Remington 105 CTi™ είναι μια ημιαυτόματη καραμπίνα με μηχανισμό αερίων. Μπορεί να πυροδοτήσει πολλαπλές διαδοχικές βολές με κάθε τράβηγμα της σκανδάλης. Στην αρχή του κύκλου πυροδότησης, όταν ένα φυσίγγιο που βρίσκεται στη θαλάμη (εικόνα 2 ) πυροδοτηθεί, η υψηλή πίεση αερίων που δημιουργείται πίσω από τη γόμωση, περνά στον κύλινδρο αερίων μέσω δύο οπών που βρίσκονται μέσα στη κάννη.

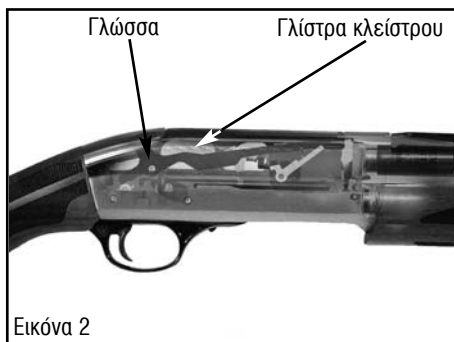

Η μεγάλη πίεση των αερίων ωθεί το χιτώνιο όπλισης και το κλείστρο προς τα πίσω θέτοντας σε λειτουργία τον μηχανισμό.

Όπως το σύστημα κλειστρου κινείται προς τα πίσω, εξάγει από την θαλάμη το φυσίγγιο που πυροδοτήθηκε και οπλίζει πάλι τη σφύρα. Ο ρυθμιστής χρονισμού (δεν φαίνεται) κανονίζει την ταχύτητα του κλειστρου.

Μόλις το κλείστρο ανοίξει πλήρως, η γλώσσα κάνει μια διαδρομή προς τα κάτω ( Εικόνα 3 ) εκβάλλοντας το φυσίγγιο που χρησιμοποιήθηκε έξω από το άνοιγμα εξαγωγής/γεμίσματος (Εικόνα 4).



Αφού πεταχτεί έξω ο κάλυκας, η γλώσσα μετακινεί το καινούργιο φυσίγγιο που απελευθερώνεται από την αποθήκη (Εικόνα 5) και το τοποθετεί μπροστά στο κλείστρο.

Ολοκληρώνοντας τον κύκλο, το κλείστρο κινείται μπροστά βάζοντας το καινούργιο φυσίγγιο μέσα στη θαλάμη. Βλέπε εικόνα 2. Αφού έχει πεταχτεί και ο τελευταίος κάλυκας, το σύστημα κλειστρου μένει κλειδωμένο στην ανοιχτή θέση.

## ΣΗΜΑΝΤΙΚΑ ΜΕΡΗ ΤΟΥ ΟΠΛΟΥ

### Σειριακός Αριθμός, Διαμέτρηση και Μήκος Φυσιγγίου

Ο σειριακός αριθμός βρίσκεται στην αριστερή πλευρά του κορμού. Το διάμετρο και μήκος του φυσιγγίου για το όπλο σας βρίσκεται στην αριστερή πλευρά της κάννης.

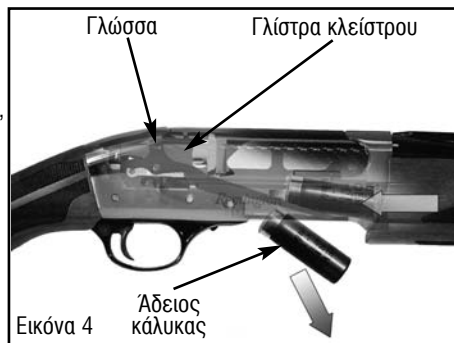

**ΠΡΟΕΙΔΟΠΟΙΗΣΗ:** Να χρησιμοποιείτε μόνο το διαμέτρημα και μήκος των φυσιγγίων που καθορίζονται στην κάννη του όπλου σας. Βλέπε οδηγίες «Για Να Γεμίσετε Το Όπλο σας» στη σελίδα 14.

### Ο Μηχανισμός Ασφάλισης

Ο μηχανισμός ασφάλισης προσφέρει προστασία σε τυχαίους ή ακούσιους πυροβολισμούς όταν τοποθετηθεί στην κανονική θέση και με την προϋπόθεση ότι γίνεται σωστή χρήση και βρίσκεται σε καλή λειτουργική κατάσταση.

Ο μηχανισμός ασφάλισης δεν αντικαθιστά την τήρηση των κανόνων για τον ασφαλή χειρισμό όπλων. Ο τύπος της εγκάρσιας ασφάλειας κλείστρου εμποδίζει το τράβηγμα της σκανδάλης όταν τοποθετηθεί στη θέση "ON" ή "SAFE".

Για να ενεργοποιήσετε τον μηχανισμό ασφάλειας στα όπλα για δεξιόχειρες, σπρώξτε το "κουμπί ασφάλειας" που βρίσκεται στο πίσω τμήμα της σκανδάλης, προς τα δεξιά του σκοπευτή έως ότου το κουμπί σταματήσει και **ΔΕΝ ΦΑΙΝΕΤΑΙ Η ΚΟΚΚΙΝΗ ΣΗΜΑΝΣΗ**. Βλέπε εικόνα 6.

Πάντοτε, και πριν χειριστείτε, γεμίστε ή αδειάσετε το όπλο, να ενεργοποιείτε τον μηχανισμό ασφάλειας μετακινώντας το κουμπί ασφάλειας προς τα δεξιά.

Όταν είσατε έτοιμος να πυροδοτήσετε το όπλο, απενεργοποιήστε τον μηχανισμό ασφάλειας σπρώχνοντας το κουμπί της ασφάλειας προς τα αριστερά του σκοπευτή έως ότου σταματήσει και να **ΦΑΙΝΕΤΑΙ Η ΚΟΚΚΙΝΗ ΣΗΜΑΝΣΗ**. Βλέπε εικόνα 7.

Τώρα έχετε απενεργοποιήσει την ασφάλεια και το όπλο είναι έτοιμο να πυροβολήσει.

Μην αγγίζετε την σκανδάλη όταν μετακινείτε τον μηχανισμό ασφάλισης. Τα δάκτυλά σας και όλα τα άλλα αντικείμενα θα έπρεπε να βρίσκονται έξω από τον προφυλακτήρα σκανδάλης και μακριά από τη σκανδάλη μέχρι που πραγματικά είστε έτοιμος να πυροβολήσετε.

Ποτέ μην τραβάτε την σκανδάλη όταν ο μηχανισμός ασφάλειας βρίσκεται στη θέση «ON» ή «SAFE».



Εικόνα 5



Εικόνα 6



Εικόνα 7

**ΠΡΟΕΙΔΟΠΟΙΗΣΗ:** Το όπλο θα πυροδοτήσει όταν τραβηχτεί η σκανδάλη και ο μηχανισμός ασφάλισης βρίσκεται στη θέση «OFF» ή «FIRE».

Ακόμα και όταν ο διακόπτης ασφάλισης βρίσκεται στη θέση «ON» ή «SAFE», το όπλο μπορεί να πυροβολήσει από απρόσεκτο χειρισμό.

Βλέπε τις Δέκα Εντολές περί Ασφάλειας των Όπλων στη σελίδα 2.

**Σημείωση:** Εάν το επιθυμείτε, η εργασία της αναστροφής του μηχανισμού ασφάλειας για ένα αριστερόχειρα σκοπευτή μπορεί να γίνει από το εργοστάσιο ή ένα οπλουργείο εξουσιοδοτημένο από την Remington.

### **Η Συσκευή Κλειδώματος:**

Αρχικά αυτό το όπλο πουλήθηκε μαζί με συσκευή κλειδώματος που διαθέτει κλειδί για να βοηθήσει τον κάτοχο στην προστασία από μη εξουσιοδοτημένη χρήση.

Αυτές είναι κλειδαριές για την αποθήκευση του όπλου το οποίο πρέπει να είναι άδειο όταν φυλάγεται ή όταν δεν χρησιμοποιείται. Η χρησιμοποίηση συσκευής κλειδώματος δεν μπορεί να υποκαταστήσει την φύλαξη των φυσιγγίων και του όπλου σας σε ξεχωριστά κλειδωμένα μέρη. Βλέπε τις Δέκα Εντολές περί Ασφάλειας των Όπλων στη σελίδα 2.

**Η ΠΑΡΕΧΟΜΕΝΗ ΚΛΕΙΔΑΡΙΑ ΔΕΝ ΕΞΑΛΕΙΦΕΙ ΤΗΝ ΑΝΑΓΚΑΙΟΤΗΤΑ ΑΣΦΑΛΟΥΣ ΧΕΙΡΙΣΜΟΥ ΚΑΙ ΦΥΛΑΞΗΣ, ΟΠΩΣ ΕΠΙΣΗΣ ΤΟΥ ΝΑ ΔΙΑΤΗΡΕΙΤΕ ΑΥΤΟ ΚΑΙ ΟΠΟΙΟΔΗΠΟΤΕ ΑΛΛΟ ΟΠΛΟ ΑΔΕΙΟ ΚΑΙ ΚΛΕΙΔΩΜΕΝΟ ΣΕ ΑΣΦΑΛΕΣ ΜΕΡΟΣ ΟΤΑΝ ΔΕΝ ΧΡΗΣΙΜΟΠΟΙΕΙΤΑΙ. ΔΙΑΒΑΣΤΕ ΚΑΙ ΑΚΟΛΟΥΘΗΣΤΕ ΑΥΤΟΥΣ ΚΑΙ ΑΛΛΟΥΣ ΚΑΝΟΝΕΣ ΑΣΦΑΛΕΙΑΣ Σ' ΑΥΤΟ ΤΟ ΕΓΧΕΙΡΙΔΙΟ ΟΔΗΓΙΩΝ. ΕΑΝ ΠΑΡΑΛΕΙΨΕΤΕ ΝΑ ΔΙΑΒΑΣΕΤΕ, ΝΑ ΚΑΤΑΛΑΒΕΤΕ ΚΑΙ ΝΑ ΥΠΑΚΟΥΣΕΤΕ ΣΤΟΥΣ ΚΑΝΟΝΕΣ ΑΥΤΟΥΣ ΤΟ ΑΠΟΤΕΛΕΣΜΑ ΜΠΟΡΕΙ ΝΑ ΕΙΝΑΙ ΣΟΒΑΡΟΣ ΠΡΟΣΩΠΙΚΟΣ ΤΡΑΥΜΑΤΙΣΜΟΣ Η ΘΑΝΑΤΟΣ. ΔΙΑΒΑΣΤΕ ΤΙΣ ΔΕΚΑ ΕΝΤΟΛΕΣ ΠΕΡΙ ΑΣΦΑΛΕΙΑΣ ΤΩΝ ΟΠΛΩΝ ΣΤΗ ΣΕΛΙΔΑ 2.**

Κρατείστε το σύστημα ασφάλισης ενεργοποιημένο όταν το όπλο σας δεν χρησιμοποιείται. Φυλάγετε το κλειδί σας σε ασφαλές μέρος, απρόσιτο σε άλλους. **ΝΑ ΜΗΝ** αφήνετε τα κλειδιά σας ή οποιαδήποτε φυσίγγια μαζί με το όπλο σας, που πρέπει να είναι άδειο και κλειδωμένο σε ασφαλές μέρος.

### **Η ΛΑΒΗ ΚΛΕΙΣΤΡΟΥ & Ο ΑΠΕΛΕΥΘΕΡΩΤΗΣ ΚΛΕΙΣΤΡΟΥ**

Η λαβή αυτή χρησιμοποιείται για το τράβηγμα του κλείστρου προς τα πίσω και το άνοιγμα του μηχανισμού.

Ο απελευθερωτής του κλείστρου χρησιμοποιείται για να απελευθερώνει το κλείστρο από την κλειδωμένη ανοικτή θέση. Βλέπε εικόνα 8.

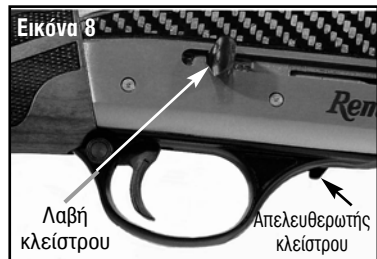

**ΠΡΟΕΙΔΟΠΟΙΗΣΗ:** Όταν η λαβή του κλείστρου είναι μπροστά, δηλαδή στη κλειδωμένη θέση και ο μηχανισμός ασφάλειας βρίσκεται στη θέση «OFF» ή «FIRE», το όπλο θα πυροδοτήσει τραβώντας τη σκανδάλη.

### **ΤΟ ΣΥΣΤΗΜΑ ΣΚΑΝΔΑΛΗΣ**

Το τράβηγμα της σκανδάλης προκαλεί την πυροδότηση του όπλου.

Το σύστημα σκανδάλης της караμπίνας Μοντέλο 105 CT<sup>™</sup> έχει ρυθμιστεί στο εργοστάσιο για την πιο κατάλληλη δύναμη έλξεως της σκανδάλης.

Οι ρυθμίσεις του εργοστασίου διασφαλίζουν ελαφρό και καθαρό τράβηγμα της σκανδάλης για την καλύτερη απόδοση. Το σύστημα σκανδάλης δεν είναι ρυθμιζόμενο. Όλες οι επισκευές στο σύστημα σκανδάλης πρέπει να εκτελούνται από το εργοστάσιο ή από οπλοουργείο που είναι εξουσιοδοτημένο από την Remington®.

**ΠΡΟΕΙΔΟΠΟΙΗΣΗ:** Ποτέ μη βάζετε το δάκτυλό σας στην σκανδάλη εάν δεν προτίθεστε να πυροδοτήσετε το όπλο.

## **Η ΚΑΝΝΗ**

**ΠΡΟΕΙΔΟΠΟΙΗΣΗ:** Το εσωτερικό της κάννης πρέπει να είναι καθαρό και χωρίς εμπόδια. Βλέπε τις Δέκα Εντολές περί Ασφάλειας των Όπλων στη σελίδα 2.

### **ΓΙΑ ΝΑ ΕΛΕΓΞΕΤΕ ΕΑΝ ΥΠΑΡΧΟΥΝ ΕΜΠΟΔΙΑ ΣΤΗΝ ΚΑΝΝΗ**

1. Στρέψετε το όπλο προς ασφαλή κατεύθυνση.
2. Ενεργοποιήστε την ασφάλεια τοποθετώντας τον μηχανισμό ασφάλειας στη θέση «ON» ή «SAFE». Δεν θα φαίνεται η κόκκινη λωρίδα.
3. Ανοίξετε τον μηχανισμό τραβώντας τη λαβή του κλειστρου τελείως προς τα πίσω.
4. Κοιτάξετε μέσα στο άνοιγμα εκβολής φυσιγγίων, εξετάστε τη θαλάμη και την αποθήκη για να βεβαιωθείτε ότι το όπλο είναι εντελώς άδειο.
5. Βάλτε μια ράβδο καθαρισμού στο στόμιο της κάννης.
6. Σπρώξτε την ράβδο τελείως μέσα στην κάννη μέχρι να φανεί η άκρη της στο άνοιγμα εκβολής του κενού κάλυκα.

### **ΓΙΑ ΝΑ ΑΦΑΙΡΕΣΕΤΕ ΚΑΠΟΙΟ ΑΝΤΙΚΕΙΜΕΝΟ ΑΠΟ ΤΟ ΕΣΩΤΕΡΙΚΟ ΤΗΣ ΚΑΝΝΗΣ.**

**ΠΡΟΕΙΔΟΠΟΙΗΣΗ:** ΠΟΤΕ μην προσπαθήσετε να βγάλετε κάποιο αντικείμενο από την κάννη βάζοντας άλλο φυσιγγίο και πυροβολώντας. Αυτό μπορεί να προξενήσει το σκάσιμο της κάννης ή τη ρήξη κάποιου φυσιγγίου προκαλώντας προσωπικό τραυματισμό ή θάνατο.

1. Στρέψετε το όπλο προς ασφαλή κατεύθυνση.
2. Ενεργοποιήστε την ασφάλεια τοποθετώντας τον μηχανισμό ασφάλειας στη θέση «ON» ή «SAFE». Δεν θα φαίνεται η κόκκινη λωρίδα.
3. Ανοίξετε τον μηχανισμό τραβώντας τη λαβή του κλειστρου τελείως προς τα πίσω.
4. Κοιτάξετε μέσα στο άνοιγμα εκβολής φυσιγγίων, εξετάστε τη θαλάμη και την αποθήκη για να βεβαιωθείτε ότι το όπλο είναι εντελώς άδειο.
5. Αφαιρέστε την κάννη. Βλέπε «Για Να Αποσυναρμολογήσετε Το Όπλο Για Καθαρισμό» στη Σελίδα 20.
6. Τοποθετήστε την ράβδο καθαρισμού μέσα στο στόμιο της κάννης και κτυπήσετέ την ελαφρά έως ότου αφαιρεθεί το αντικείμενο.
7. Σπρώξτε την ράβδο τελείως μέσα στην κάννη μέχρι να φανεί η άκρη της στο άνοιγμα της θαλάμης.
8. Εάν κάποιο αντικείμενο δεν μπορεί να βγει με την ράβδο καθαρισμού εύκολα από τη κάννη, επιστρέψτε το όπλο στο εργοστάσιο ή σε κάποιον οπλοουργό εξουσιοδοτημένο από την Remington®.

## ΠΩΣ ΝΑ ΣΥΝΑΡΜΟΛΟΓΗΣΕΤΕ

Το Μοντέλο 105 CTi™ παραδίδεται με την κάννη βγαλμένη. Βλέπε εικόνα 9 για εντοπισμό των εξαρτημάτων.

**Σημείωση:** Το εσωτερικό της κάννης και η θαλάμη πρέπει να καθαρίζονται πριν τη συναρμολόγηση. Βλέπε « Οδηγίες Καθαρισμού Λίπανσης και Συντήρησης » στη σελίδα 19.

1. Στρέψετε το όπλο προς ασφαλή κατεύθυνση.
2. Ενεργοποιήστε την ασφάλεια τοποθετώντας το μηχανισμό ασφάλειας στη θέση «ON» ή «SAFE». Δεν θα φαίνεται η κόκκινη λωρίδα.
3. Εξετάστε οπτικά το εσωτερικό της κάννης για να βεβαιωθείτε ότι δεν υπάρχουν εμπόδια.
4. Ξεβιδώστε και αφαιρέστε το πώμα της αποθήκης περιστρέφοντάς το προς τα αριστερά.
5. Αφαιρέστε την πάπια από τον σωλήνα της αποθήκης σύροντάς τη προς τα εμπρός.

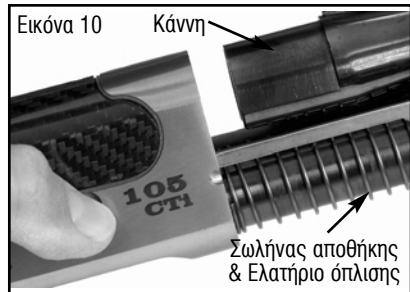
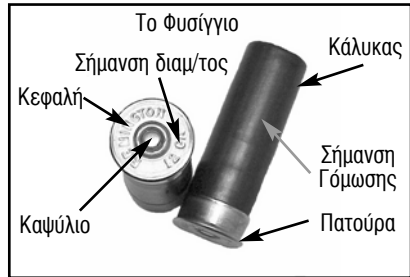

**ΠΡΟΕΙΔΟΠΟΙΗΣΗ:** Όταν αφαιρεθεί η πάπια,

κρατήστε τα χέρια σας μακριά από το ελατήριο όπλισης όταν μετακινείτε το κλείστρο στην ανοιχτή θέση.

6. Τραβήξτε τη λαβή του κλείστρου περίπου δύομισι (2,5) εκατοστά και σταματήστε.
7. Τοποθετήστε την κάννη μέσα στον κορμό και τον κύλινδρο αερίων πάνω από τον σωλήνα της αποθήκης. Βλέπε εικόνα 10.
8. Μόλις η κάννη εδράσει καλά μέσα στον κορμό, αφήστε αργά τη λαβή του κλείστρου.
9. Σύρετε μαλακά την πάπια πάνω από τον σωλήνα αποθήκης.
10. Βάλτε στην θέση του και σφίξτε το πώμα της αποθήκης. Να το σφίξετε μόνο με το χέρι.
11. Στρέψτε το όπλο προς ασφαλή κατεύθυνση.
12. Ανοίξτε τον μηχανισμό τραβώντας τη λαβή του κλείστρου τελειώς προς τα πίσω.

## ΠΩΣ ΝΑ ΓΕΜΙΣΕΤΕ ΚΑΙ ΝΑ ΑΔΕΙΑΣΕΤΕ

**Για να Γεμίσετε το όπλο.**

**ΠΡΟΕΙΔΟΠΟΙΗΣΗ:** Το ειδικό διαμέτρημα και μήκος του φυσιγγίου που είναι κατάλληλο για χρησιμοποίηση στο όπλο σας είναι χαραγμένο πάνω στην κάννη. Διαφορετικά διαμετρήματα και μήκη φυσιγγίων δεν είναι ανταλλάξιμα. Να μην χρησιμοποιείτε άλλα πυρομαχικά από εκείνα το διαμέτρημα και το μήκος των οποίων είναι καθορισμένο για το όπλο σας. Χρησιμοποιώντας λαθεμένα πυρομαχικά στο όπλο σας, μπορούν να προξενήσουν μπλοκάρισμα ή σοβαρή δυσλειτουργία στο όπλο σας ή τα πυρομαχικά προκαλώντας σας τραυματισμό ή θάνατο. Βλέπε τις Δέκα Εντολές περί Ασφάλειας των Όπλων στη σελίδα 2.

**ΠΥΡΟΜΑΧΙΚΑ:** Η Καραμπίνα διαμετρήματος 12 gauge Μοντέλο 105 CTi™ είναι σχεδιασμένη να λειτουργεί άψογα με φυσίγγια που κυμαίνονται από 70 χιλ., με 32 γραμμάρια σκάγια έως 76 χιλ. με γομώσεις Magnum. Γομώσεις ελαφρότερες από 70 χιλ., 32 γραμμάρια σκάγια και ταχύτητα στο στόμιο της κάννης λιγότερη από 1290 FPS είναι δυνατό να μη δημιουργήσουν αρκετή ενέργεια για τον πλήρη κύκλο λειτουργίας του όπλου.

### ΓΙΑ ΝΑ ΓΕΜΙΣΕΤΕ ΤΗΝ ΘΑΛΑΜΗ ΚΑΙ ΤΗΝ ΑΠΟΘΗΚΗ

**Σημείωση:** Αρχικά το εσωτερικό της κάννης πρέπει να καθαριστεί πριν γεμίσετε το όπλο. Ακολουθήστε τις οδηγίες που δίνονται στη σελίδα 21 «Για να καθαρίσετε την κάννη».

1. Στρέψετε το όπλο προς ασφαλή κατεύθυνση.
2. Ενεργοποιήστε την ασφάλεια τοποθετώντας τον μηχανισμό ασφάλειας στη θέση «ON» ή «SAFE». Δεν θα φαίνεται η κόκκινη λωρίδα.
3. Έχοντας το κλείστρο κλειδωμένο στην ανοιχτή θέση, κοιτάξετε μέσα στο άνοιγμα εκβολής των καλύκων και εξετάστε τη θαλάμη και την αποθήκη για να βεβαιωθείτε ότι το όπλο είναι τελειώς άδειο. Επίσης βεβαιωθείτε ότι δεν υπάρχουν εμπόδια στην κάννη.

**ΠΡΟΕΙΔΟΠΟΙΗΣΗ:** Το Μοντέλο 105 CTi™ διαθέτει το χαρακτηριστικό της αυτόματης τροφοδοσίας στη θαλάμη του πρώτου φυσίγγιου. Όταν γεμίζετε το όπλο, να κρατάτε τα δάκτυλα σας μακριά από τη λαβή του κλείστρου.

### ΓΙΑ ΝΑ ΓΕΜΙΣΕΤΕ ΤΗ ΘΑΛΑΜΗ:

4. Τοποθετήστε ένα φυσίγγιο του σωστού διαμετρήματος και μήκους μέσα στην αποθήκη έως ότου ο αντίχειράς σας περάσει τη γλώσσα. Στη συνέχεια σύρετε τον αντίχειρα έξω από το φυσίγγιο και μακριά από το όπλο. Βλέπε εικόνα 11. Το φυσίγγιο θα τοποθετηθεί αυτόματα μέσα στη θαλάμη.
5. Σπρώξτε πλήρως προς τα εμπρός ένα ένα τέσσερα (4) φυσίγγια του σωστού διαμετρήματος και μήκους μέσα στην σωλήνα της αποθήκης. Βεβαιωθείτε ότι η πατούρα του κάθε φυσίγγιου έχει περάσει τον σύρτη τροφοδοσίας και κρατιέται μέσα στη σωλήνα της αποθήκης.

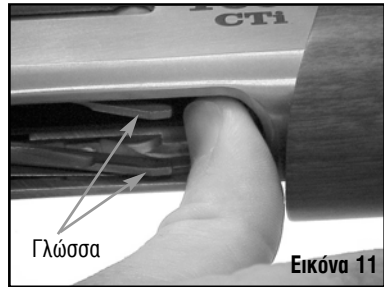

**ΠΡΟΕΙΔΟΠΟΙΗΣΗ:** Το όπλο είναι τώρα γεμάτο και οπλισμένο. Βεβαιωθείτε ότι η ασφάλεια είναι ακόμη δεσμευμένη στη θέση «SAFE». Δεν θα φαίνεται η κόκκινη λωρίδα. Κρατήστε το όπλο στραμμένο προς ασφαλή κατεύθυνση.

### ΓΙΑ ΝΑ ΓΕΜΙΣΕΤΕ ΤΗ ΘΑΛΑΜΗ ΑΠΟ ΤΗΝ ΑΠΟΘΗΚΗ

1. Στρέψετε το όπλο προς ασφαλή κατεύθυνση.
2. Ενεργοποιήστε την ασφάλεια τοποθετώντας τον μηχανισμό ασφάλειας στη θέση «ON» ή «SAFE». Δεν θα φαίνεται η κόκκινη λωρίδα.
3. Έχοντας το κλείστρο κλειδωμένο στην ανοιχτή θέση, κοιτάξετε μέσα στο άνοιγμα εκβολής των καλύκων και εξετάστε τη θαλάμη και την αποθήκη για να βεβαιωθείτε ότι το όπλο είναι τελειώς άδειο. Επίσης βεβαιωθείτε ότι δεν υπάρχουν εμπόδια στην κάννη.

4. Κλείστε το κλείστρο πιέζοντας τον απελευθερωτή κλείστρου προς τα πίσω.
5. Σπρώξτε τελείως προς τα εμπρός μέχρι τέσσερα (4) φυσίγγια, ένα ένα, μέσα στη σωλήνα της αποθήκης. Βεβαιωθείτε ότι η πατούρα του κάθε φυσιγγίου έχει περάσει τον σύρτη τροφοδοσίας και κρατιέται μέσα στον σωλήνα της αποθήκης.
6. Ανοίξτε τον μηχανισμό τραβώντας τη λαβή του κλείστρου τελείως προς τα πίσω.
7. Πιέστε τον απελευθερωτή του κλείστρου προς τα πίσω. Το κλείστρο θα κλείσει βάζοντας ένα φυσίγγιο μέσα στη θαλάμη.

**ΠΡΟΕΙΔΟΠΟΙΗΣΗ: Το όπλο είναι τώρα γεμάτο και οπλισμένο.**

### ΓΙΑ ΝΑ ΠΥΡΟΔΟΤΗΣΕΤΕ ΤΟ ΟΠΛΟ

1. Στρέψτε το στόμιο της κάννης προς τον στόχο που επιλέξατε.
2. Απενεργοποιήστε την ασφάλεια μετακινώντας τον μηχανισμό ασφάλειας στη θέση «OFF» ή «FIRE». Θα φαίνεται η κόκκινη λωρίδα.
3. Με το πέλμα του όπλου τοποθετημένο σταθερά στον ώμο σας, τραβήξτε τη σκανδάλη. Το όπλο θα πυροδοτεί κάθε φορά που τραβιέται η σκανδάλη έως ότου αδειάσουν η αποθήκη και η θαλάμη. Το κλείστρο θα παραμείνει ΑΝΟΙΚΤΟ μετά την πυροδότηση του τελευταίου φυσιγγίου.
4. Ενεργοποιήστε την ασφάλεια τοποθετώντας τον μηχανισμό ασφάλειας στη θέση «ON» ή «SAFE». Δεν θα φαίνεται η κόκκινη λωρίδα.
5. Κοιτάξτε μέσα στο άνοιγμα εκβολής φυσιγγίων, εξετάστε οπτικά τη θαλάμη και την αποθήκη για να βεβαιωθείτε ότι το όπλο είναι εντελώς άδαιο.

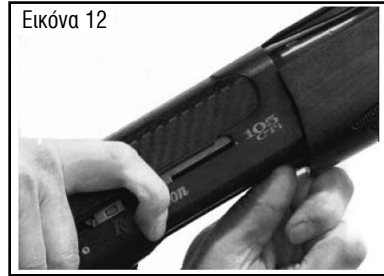

### ΓΙΑ ΝΑ ΑΔΕΙΑΣΕΤΕ ΜΟΝΟ ΤΗ ΘΑΛΑΜΗ

Όταν περνάτε ένα φράκτη ή άλλο εμπόδιο μπορεί να θέλήσετε να αδειάσετε τη θαλάμη αλλά όχι την αποθήκη.

**ΠΡΟΕΙΔΟΠΟΙΗΣΗ: ΠΟΤΕ μην υποθέσετε ότι το όπλο σας είναι άδαιο για να δικαιολογήσετε έλλειψη προσοχής κατά τον χειρισμό. Πάντοτε να ελέγχετε την κατεύθυνση του στόμιου της κάννης του όπλου σας, ακόμη και εάν νομίζετε ότι είναι τελείως άδαιο.**

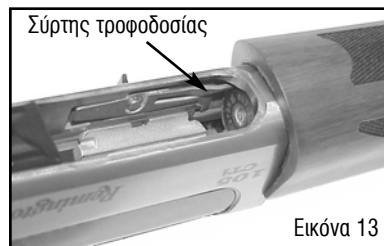

Εικόνα 13

1. Να κρατάτε το όπλο στραμμένο προς ασφαλή κατεύθυνση σε όλη τη διάρκεια της διαδικασίας του αδειάματος.
2. Ενεργοποιήστε την ασφάλεια τοποθετώντας τον μηχανισμό ασφάλειας στη θέση «ON» ή «SAFE». Δεν θα φαίνεται η κόκκινη λωρίδα.
3. Σπρώξτε προς τα εμπρός το έμβολο ελατηρίου αποθήκης περίπου 4 εκατοστά μέσα στον σωλήνα αποθήκης.
4. Τραβήξτε τη λαβή του κλείστρου προς τα πίσω περίπου 2,5 εκατοστά. Βλέπε εικόνα 12.
5. Μη πιέζετε άλλο το έμβολο ελατηρίου αποθήκης.



6. Τραβήξτε την λαβή του κλειστρου τελείως προς τα πίσω εκβάλλοντας το φυσίγγιο που ήταν στη θαλάμη και κλειδώνοντας το κλείστρο στην ανοιχτή θέση.

### ΓΙΑ ΝΑ ΑΔΕΙΑΣΕΤΕ ΤΗΝ ΑΠΟΘΗΚΗ

**ΠΡΟΕΙΔΟΠΟΙΗΣΗ: ΠΟΤΕ μην υποθέσετε ότι το όπλο σας είναι άδειο. Πάντοτε να ελέγχετε την κατεύθυνση του στομίου της κάννης του όπλου σας ακόμη και εάν νομίζετε ότι είναι τελείως άδειο.**

1. Κρατήστε το όπλο στραμμένο προς ασφαλή κατεύθυνση σε όλη τη διάρκεια της διαδικασίας αδειάσματος.
2. Περιστρέψτε το όπλο έτσι ώστε η θύρα εκβολής / τροφοδοσίας βρεθεί σε κάθετη θέση. περιστρέψτε τον μαύρο σύρτη τροφοδοσίας προς τη θύρα εκβολής. Βλέπε εικόνα 13. Θα απελευθερωθεί ένα φυσίγγιο μέσω της θύρας εκβολής / τροφοδοσίας.
3. Επαναλάβετε το δεύτερο βήμα έως ότου αφαιρεθούν όλα τα φυσίγγια από την αποθήκη.
4. Μετά αδειάσετε τη θαλάμη τραβώντας τη λαβή του κλειστρου πλήρως προς τα πίσω, κλειδώνοντας το κλείστρο στην ανοιχτή θέση και εκβάλλοντας το φυσίγγιο από τη θαλάμη.
5. Κοιτάξτε μέσα στο άνοιγμα εκβολής φυσιγγίων, εξετάστε οπτικά τη θαλάμη, το άνοιγμα γεμίματος και την αποθήκη για να βεβαιωθείτε ότι το όπλο είναι εντελώς άδειο.

### ΓΙΑ ΝΑ ΑΝΤΙΚΑΤΑΣΤΗΣΕΤΕ ΤΟ ΤΣΟΚΑΚΙ

**ΠΡΟΕΙΔΟΠΟΙΗΣΗ: ΑΔΕΙΑΣΤΕ το όπλο πριν αλλάξετε τσοκάκια. Αφήστε τον μηχανισμό ανοικτό και τη θαλάμη και την αποθήκη άδειες.**

1. Στρέψτε το όπλο προς ασφαλή κατεύθυνση.
2. Ενεργοποιήστε την ασφάλεια τοποθετώντας τον μηχανισμό ασφάλειας στη θέση «ON» ή «SAFE». Δεν θα φαίνεται η κόκκινη λωρίδα.
3. Έχοντας το κλείστρο κλειδωμένο στην ανοιχτή θέση, κοιτάξτε μέσα στο άνοιγμα εκβολής των καλύκων και εξετάστε οπτικά τη θαλάμη και την αποθήκη για να βεβαιωθείτε ότι το όπλο είναι τελείως άδειο.
4. Τοποθετήστε το κλειδί του τσοκ που παρέχεται με το όπλο σας μέσα στο τσοκάκι. Βλέπε εικόνα 14.
5. Περιστρέψτε το κλειδί του τσοκ προς τα αριστερά έως ότου είναι δυνατό να αφαιρεθεί το τσοκάκι από την κάννη.
6. Επιλέξτε το τσοκάκι που επιθυμείτε και τοποθετήστε το μέσα στο στόμιο της κάννης.
7. Τοποθετήστε το κλειδί του τσοκ πάνω στο τσοκάκι και σφίξτε το περιστρέφοντάς το προς τα δεξιά. Να μη το σφίξτε πάρα πολύ.
8. Έχοντας τον μηχανισμό ασφάλειας ενεργοποιημένο στη θέση «ON» ή «SAFE», το κλείστρο, τη θαλάμη και την αποθήκη εντελώς άδειες, εξετάστε περιοδικά το τσοκάκι για να βεβαιωθείτε ότι δεν έχει λασκάρει και ότι είναι ασφαλές.

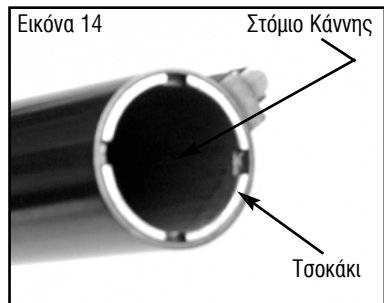

**Σημείωση:** Ποτέ μην πυροδοτείτε το όπλο σας χωρίς να έχει τοποθετηθεί το τσοκάκι.

## ΓΙΑ ΝΑ ΤΟΠΟΘΗΤΗΣΕΤΕ ΤΟΝ ΜΕΙΩΤΗΡΑ

**ΠΡΟΕΙΔΟΠΟΙΗΣΗ:** Ο μειωτήρας περιορίζει την χωρητικότητα της αποθήκης στα δύο φυσίγγια και πρέπει να τοποθετείται σύμφωνα με την ισχύουσα νομοθεσία.

1. Στρέψτε το όπλο προς ασφαλή κατεύθυνση.
2. Ενεργοποιήστε την ασφάλεια τοποθετώντας τον μηχανισμό ασφάλειας στη θέση «ON» ή «SAFE». Δεν θα φαίνεται η κόκκινη ένδειξη.
3. Αδειάστε τελείως την αποθήκη και τη θαλάμη. Έχοντας το κλείστρο στην ανοιχτή θέση, κοιτάξετε μέσα στο άνοιγμα εκβολής των καλύκων και εξετάστε πάλι τη θαλάμη και την αποθήκη για να βεβαιωθείτε ότι το όπλο είναι τελείως άδειο. Επίσης βεβαιωθείτε ότι δεν υπάρχουν εμπόδια στην κάννη.
4. Ξεβιδώστε και βγάλτε το καπάκι της αποθήκης.
5. Τοποθετήστε ένα κατσαβίδι με πλατειά άκρη μέσα στην εγκοπή του πώματος συγκράτησης του ελατηρίου αποθήκης. Βλέπε εικόνα 15.
6. Σπρώξτε μέσα το κατσαβίδι και το πώμα συγκράτησης ελατηρίου αποθήκης περίπου 2,5 εκατοστά έως ότου 'να μπορείτε να περιστρέψετε το κατσαβίδι.

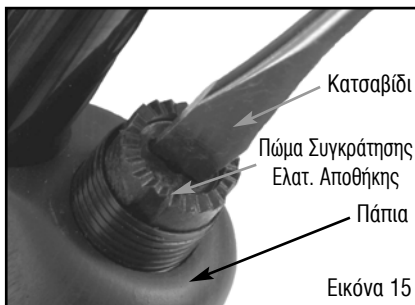

**ΠΡΟΕΙΔΟΠΟΙΗΣΗ:** Δώστε ιδιαίτερη προσοχή όταν βγάζετε ή συναρμολογείτε το πώμα συγκράτησης του ελατηρίου αποθήκης γιατί αυτό βρίσκεται υπό πίεση. Να φοράτε προστατευτικά γυαλιά για να αποφύγετε σοβαρό τραυματισμό.

7. Περιστρέψτε το κατσαβίδι περίπου 1/4 της στροφής. Λασκάρτε σιγά σιγά το πώμα συγκράτησης ελατηρίου αποθήκης γιατί βρίσκεται υπό πίεση. Βγάλτε το πώμα συγκράτησης του ελατηρίου αποθήκης. Να μην αφαιρέσετε το ελατήριο αποθήκης.
8. Τοποθετήστε την λεπτή άκρη του μειωτήρα μέσα στο ελατήριο αποθήκης. Βλέπε εικόνα 16.
9. Τοποθετήστε τη κοίλη άκρη του πώματος συγκράτησης ελατηρίου αποθήκης πάνω στην πλατειά άκρη του μειωτήρα.
10. Κρατώντας με το ένα χέρι το ελατήριο αποθήκης και το πώμα του ελατηρίου, τοποθετήστε την πλατειά άκρη ενός κατσαβιδιού στην εγκοπή που βρίσκεται στην πάνω πλευρά του πώματος ελατηρίου αποθήκης.
11. Ενώ ευθυγραμμίζετε τις εντομές του πώματος ελατηρίου αποθήκης με τις ανασχετικές εγκοπές που βρίσκονται στο ανώτατο άκρο της αποθήκης, σπρώξτε το ελατήριο αποθήκης, τον μειωτήρα και το πώμα συγκράτησης περίπου 2,5 εκατοστά μέσα στον σωλήνα αποθήκης. Βλέπε εικόνα 17.

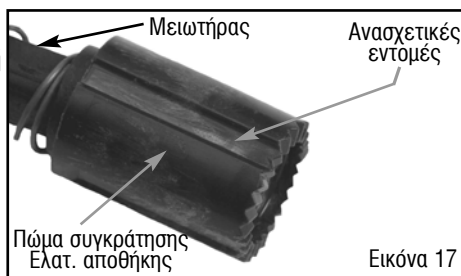
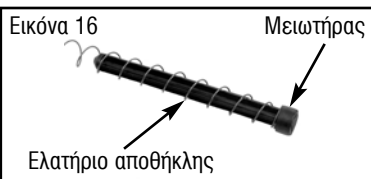

12. Στρέψετε το κατσαβίδι περίπου 1/4 της στροφής έως ότου οι εντομές του πώματος πάψουν να βρίσκονται σε ευθυγράμμιση με τις εγκοπές του σωλήνα αποθήκης κλειδώνοντας έτσι το πώμα συγκράτησης ελατηρίου αποθήκης στη θέση του.
13. Αφαιρέσετε με προσοχή το κατσαβίδι. Όταν το πώμα συγκράτησης ελατηρίου αποθήκης εδράσει κανονικά θα βρίσκεται στο ίδιο επίπεδο με το ανώτατο άκρο του σωλήνα αποθήκης.
14. Τοποθετήστε στη θέση του το καπάκι της αποθήκης περιστρέφοντάς το προς τα δεξιά έως ότου σφίξει. Μη το σφίξετε πάρα πολύ.

## **ΚΑΘΑΡΙΣΜΟΣ ΛΙΠΑΝΣΗ ΚΑΙ ΣΥΝΤΗΡΗΣΗ**

**ΠΡΟΕΙΔΟΠΟΙΗΣΗ:** Πριν τον καθαρισμό βεβαιωθείτε ότι το όπλο σας είναι εντελώς άδειο (και η θαλάμη και η αποθήκη) και ενεργοποιήστε την ασφάλεια τοποθετώντας τον μηχανισμό ασφάλειας στη ασφαλή θέση «ON» ή «SAFE».

**ΠΡΟΕΙΔΟΠΟΙΗΣΗ:** Ύστερα από κάθε χρησιμοποίηση του όπλου, ακολουθείτε τις οδηγίες λίπανσης και συντήρησης σ' αυτό το εγχειρίδιο. Εάν το όπλο βυθιστεί στο νερό, πρέπει να καθαριστεί και να λιπανθεί επιμελώς το γρηγορότερο δυνατό. Σε περίπτωση που βυθιστεί σε θαλασσινό νερό, πρώτα ρίξτε άφθονο γλυκό νερό, μετά στεγνώστε το, καθαρίστε και λιπάνετε το. Εάν το όπλο δεν λειτουργεί κανονικά, επιδιορθώστε το σε έναν έμπειρο οπλοργό πριν το χρησιμοποιήσετε περισσότερο. Η μη τήρηση αυτής της προειδοποίησης μπορεί να οδηγήσει σε δυσλειτουργίες του όπλου οι οποίες θα μπορούσαν να έχουν συνέπεια σοβαρούς προσωπικούς τραυματισμούς ή θάνατο.

**Σημείωση:** Η θαλάμη και το εσωτερικό της κάννης πρέπει να καθαριστεί πριν γεμίσετε το όπλο.

## **ΛΙΠΑΝΣΗ**

Πάντοτε πρέπει να αποφεύγεται η υπερβολική λίπανση. Ένα λεπτό στρώμα Rem™ Oil είναι ότι χρειάζεται για την πρόληψη της οξειδωσης. Βλέπε σημείωση πιο κάτω.

**ΠΡΟΕΙΔΟΠΟΙΗΣΗ:** Η υπερβολική χρησιμοποίηση μη προτεινόμενου λιπαντικού μπορεί να επηρεάσει αρνητικά τη λειτουργία και την απόδοση του όπλου σας. Εάν δεν συντηρείτε το όπλο σας όπως πρέπει δεν διακινδυνεύετε μόνο να το χαλάσετε ή να το καταστρέψετε, μπορεί και εσείς και άλλοι να εκτεθείτε σε περιττούς κινδύνους τραυματισμού ή θανάτου.

Όταν το όπλο πρόκειται να φυλαχτεί, πρέπει να καθαριστεί προσεκτικά και να λιπανθεί επιμελώς. Μερικές φορές οι εξωτερικές επιφάνειες πρέπει να καθαρίζονται με ένα ελαφρό στρώμα Rem™ Oil. Όταν το όπλο πρόκειται να ξαναχρησιμοποιηθεί, πρέπει να αφαιρεθεί όλη η παραπανία λίπανση. Η θαλάμη και το εσωτερικό της κάννης πρέπει να καθαριστούν προσεκτικά και στεγνά. Για ασφαλή και αξιόπιστη λειτουργία του όπλου σας, η κάννη και ο μηχανισμός πρέπει να καθαρίζονται περιοδικά.

**Σημείωση:** Το όπλο σας έχει τον « Έκκεντρο Πείρο Κλείστρου και τον Ασφαλιστικό Δακτύλιο » (βλέπε εικόνα 25) τα οποία έχουν λιπανθεί στο εργοστάσιο με ανώτερης ποιότητας γράσο όπλων. Προτείνουμε αυτά τα δύο εξαρτήματα να λιπαίνονται με ανώτερης ποιότητας γράσο όπλων ύστρα από τον καθαρισμό του όπλου σας.

**ΣΗΜΕΙΩΣΗ:** Το Remington® Rem™ Oil είναι διαθέσιμο στο τοπικό σας οπλοπωλείο. Εάν το κατάστημα δεν διαθέτει απόθεμα, ζητήστε του να παραγγείλει Rem™ Oil από τον αντιπρόσωπο της Remington.

### ΓΙΑ ΝΑ ΑΠΟΣΥΝΑΡΜΟΛΟΓΗΣΤΕ ΤΟ ΟΠΛΟ ΓΙΑ ΚΑΘΑΡΙΣΜΟ

**Προσοχή:** Η караμπίνα Μοντέλο 105 CΤΙ™ δεν πρέπει να αποσυναρμολογηθεί πέρα των όσων περιγράφηκαν σ' αυτό το εγχειρίδιο, εκτός και εάν η αποσυναρμολόγηση γίνει από το εργοστάσιο ή από οπλοουργείο εξουσιοδοτημένο από την Remington.



Εικόνα 18

**ΠΡΟΕΙΔΟΠΟΙΗΣΗ:** Πριν τον καθαρισμό αδειάστε το όπλο. Κοιτάξτε μέσα στο άνοιγμα απόρριψης φυσιγίων και εξετάστε οπτικά τη θαλάμη και την αποθήκη για να βεβαιωθείτε ότι δεν υπάρχουν φυσίγια μέσα στο όπλο. Πάντοτε να φοράτε προστατευτικά γυαλιά όταν αποσυναρμολογείτε ή συναρμολογείτε το όπλο.

### ΓΙΑ ΝΑ ΒΓΑΛΕΤΕ ΤΗΝ ΚΑΝΝΗ

1. Στρέψετε το όπλο προς ασφαλή κατεύθυνση.
2. Ενεργοποιήστε την ασφάλεια τοποθετώντας τον μηχανισμό ασφάλειας στη θέση «ON» ή «SAFE». Δεν θα φαίνεται η κόκκινη ένδειξη.
3. Έχοντας το κλείστρο κλειδωμένο στην ανοιχτή θέση, κοιτάξτε μέσα στο άνοιγμα εκβολής των καλύκων και εξετάστε οπτικά τη θαλάμη και την αποθήκη για να βεβαιωθείτε ότι το όπλο είναι τελείως άδειο.
4. Κλείστε το κλείστρο τραβώντας τη λαβή του κλειστρού προς τα πίσω ενώ σπρώχνετε τον απελευθερωτή κλειστρού προς τα πίσω.
5. Αφήστε το κλείστρο να γλιστρήσει μπροστά απελευθερώνοντας τη λαβή του κλειστρού.
6. Αφαιρέστε τη βίδα της πάπιας περιστρέφοντάς τη προς τα αριστερά.
7. Αφαιρέστε την πάπια από την σωλήνα της αποθήκης σύροντάς τη προς τα εμπρός.

**ΠΡΟΕΙΔΟΠΟΙΗΣΗ:** Όταν αφαιρεθεί η πάπια, κρατήστε τα χέρια σας μακριά από το ελατήριο όπλισης όταν μετακινείτε το κλείστρο στην ανοιχτή θέση.

8. Κρατήστε την κάννη μπροστά από τον κύλινδρο αερίων και τραβήξτε το σύστημα της κάννης από τον κορμό. (Βλέπε εικόνα 18).



Πείρο σύστηματος σκανδάλης

### ΓΙΑ ΝΑ ΑΦΑΙΡΕΣΤΕ ΤΟ ΣΥΣΤΗΜΑ ΣΚΑΝΔΑΛΗΣ

1. Κτυπήστε ελαφρά με έναν ζουμπά τον μπροστινό και τον πίσω πείρο του συστήματος σκανδάλης. Βλέπε εικόνα 19.
2. Βγάλετε το σύστημα σκανδάλης από τον κορμό τραβώντας το προς τα κάτω. Βλέπε εικόνα 20.



Εικόνα 20 Σύστημα σκανδάλης

## ΓΙΑ ΝΑ ΑΦΑΙΡΕΣΕΤΕ ΤΟ ΣΥΣΤΗΜΑ ΚΛΕΙΣΤΡΟΥ

1. Έχοντας βγάλει την κάννη και το σύστημα σκανδάλης και κρατώντας το κλείστρο στην κλειστή θέση, περιστρέψετε τη λαβή του κλείστρου προς τα αριστερά 1/4 της στροφής και βγάλτε το. Βλέπε εικόνα 21.
2. Σπρώξτε το κλείστρο στην ανώτατη πλευρά του κορμού ενώ σέρνετε σιγά το σύστημα του χιτωνίου όπλισης μπροστά μαζί με το σύστημα κλείστρου και έξω από τον κορμό. (Βλέπε εικόνα 22).
3. Σύρετε το ελατήριο όπλισης μπροστά από την σωλήνα της αποθήκης και βγάλτε το.
4. Αφαιρέσετε τους μοχλούς όπλισης από το σύστημα κλείστρου τραβώντας τους προς τα έξω.
5. Αφαιρέσετε τον στεγανοποιητικό δακτύλιο του χιτωνίου όπλισης σύροντας τον δακτύλιο από το υποσύστημα των μοχλών όπλισης. (Βλέπε εικόνα 23).

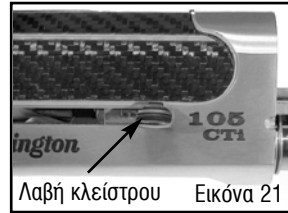

## ΓΙΑ ΝΑ ΑΠΟΣΥΝΑΡΜΟΛΟΓΗΣΕΤΕ ΤΟ ΣΥΣΤΗΜΑ ΚΛΕΙΣΤΡΟΥ

1. Ενώ πιέζετε με τον αντίχειρα τον επικρουστήρα, αφαιρέσετε τον πείρο συγκράτησης του επικρουστήρα τραβώντας τον αμέσως έξω. (Βλέπε εικόνα 24).
2. Απελευθερώστε σιγά σιγά τον επικρουστήρα και βγάλτε τον από το σύστημα κλείστρου.
3. Αφαιρέσετε το ελατήριο επικρουστήρα από την βελόνη για να το καθαρίσετε.
4. Έχοντας το σύστημα κλείστρου ανεστραμμένο, κτυπήστε ελαφρά τη βάση του κλείστρου έως ότου να μπορεί να αφαιρεθεί ο έκκεντρος πείρος του.
5. Τραβήξτε την κεφαλή του κλείστρου από τον ασφαλιστικό δακτύλιο. (Βλέπε εικόνα 25).
6. Εάν θέλετε, αφαιρέστε τους μοχλούς όπλισης από τη γλίστρα του κλείστρου τραβώντας κάθε μοχλό όπλισης έξω από τις προεξοχές που στηρίζονται πάνω στην γλίστρα.

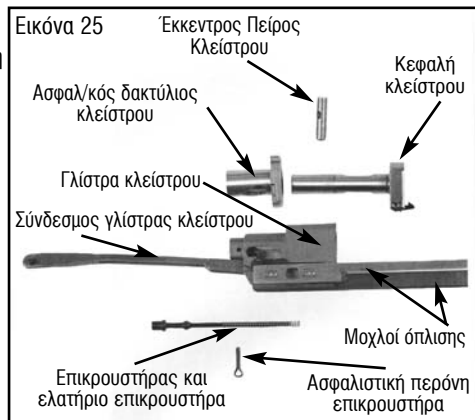
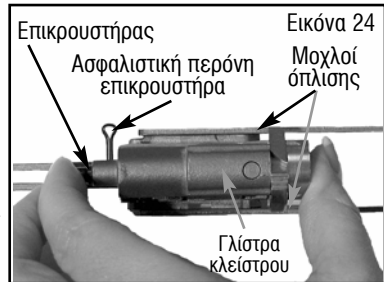

## ΓΙΑ ΝΑ ΚΑΘΑΡΙΣΕΤΕ ΤΗΝ ΚΑΝΝΗ

1. Χρησιμοποιήστε τις οδηγίες και τον εξοπλισμό που δίνονται σε ένα ποιοτικό σετ καθαρισμού όπως το σετ καθαρισμού της

Remington®. Για υποδείξεις, επικοινωνήστε με το τοπικό σας κατάστημα ή έναν οπλουργό εξουσιοδοτημένο από την Remington.

2. Μουσκεψτε ένα πανί καθαρισμού με διαλυτικό καθαρισμού του εσωτερικού της κάννης όπως το Brite Bore™ της Remington.
3. Συνδέστε το πανί με την άκρη μιας ράβδου καθαρισμού.
4. Περάστε αρκετές φορές το πανί μέσα από το εσωτερικό της κάννης, από τη θαλάμη έως το στόμιο της, καθαρίζοντας τη από κατάλοιπα πυροδοτήσεων.
5. Επιλέξτε το σωστό διαμέτρημα της βούρτσας και προσαρτήστε τη στη ράβδο καθαρισμού.
6. Βουτήξτε τη βούρτσα μέσα στο διαλυτικό καθαρισμού.
7. Σπρώξτε τη ράβδο καθαρισμού μέσα στη κάννη κάμποσες φορές.
8. Αφαιρέστε τη βούρτσα από τη ράβδο και συνδέστε μια άκρη με πανί καθαρισμού.
9. Σπρώξτε το πανί καθαρισμού στο εσωτερικό της κάννης.
10. Επαναλάβετε αρκετές φορές, χρησιμοποιώντας κάθε φορά ένα καινούργιο πανί μέχρι που το πανί παραμένει καθαρό.
11. Αφαιρέστε από την εγκοπτή κλειδώματος στην κάννη όλα τα κατάλοιπα των πυροδοτήσεων. (Βλέπε εικόνα 26).
12. Καθαρίστε τις οπές αερίων της κάννης χρησιμοποιώντας ένα σύρμα διαμέτρου 1/16 της ίντσας. (Βλέπε εικόνα 27).
13. Ψεκάστε Rem™ Action Cleaner μέσα στον κύλινδρο αερίων. Σπρώξτε αρκετές φορές μια συμπίετη βούρτσα κατάλληλου μεγέθους ανάμεσα από τον κύλινδρο αερίων, καθαρίστε και στεγνώστε τον. Να μην αφαιρέσετε τον στεγανοποιητικό δακτύλιο. (Βλέπε εικόνα 28).
14. Περάστε ένα καθαρό πανί μουσκεμένο με καλής ποιότητας λάδι όπως το Rem™ Oil ανάμεσα στη κάννη και στον κύλινδρο αερίων.
15. Σπρώξτε ένα καθαρό πανί μέσα απ' όλο το μήκος της κάννης για να βγάλετε το παραπανίσιο λάδι.
16. Επιθέστε με ένα μαλακό καθαρό πανί ένα λεπτό στρώμα Rem™ Oil στην εξωτερική επιφάνεια της κάννης.

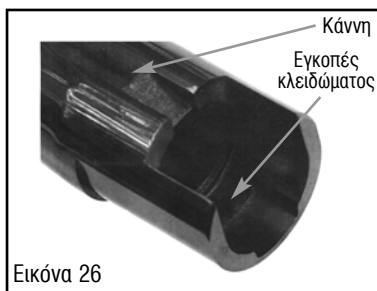

**ΠΡΟΕΙΔΟΠΟΙΗΣΗ:** Μετά τον καθαρισμό βεβαιωθείτε ότι δεν υπάρχουν εμπόδια στην κάννη.

#### ΓΙΑ ΝΑ ΑΝΤΙΚΑΤΑΣΤΗΣΕΤΕ ΤΟ ΤΣΟΚΑΚΙ

1. Αφαιρέστε το τσοκάκι από την κάννη. Βλέπε «ΓΙΑ ΝΑ ΑΛΛΑΞΕΤΕ ΤΟ ΤΣΟΚΑΚΙ» στη σελίδα 17.
2. Καθαρίστε το τσοκάκι, συμπεριλαμβανομένου και του σπειρώματος, με Rem™ Action Cleaner

και σκουπίστε το για να στεγνώσει. Όταν στεγνώσει επιθέσετε στο σπείρωμα του τσοκ λάδι όπλων όπως το Rem™ Oil και ξανά τοποθετήστε το στην κάννη. Βλέπε «ΓΙΑ ΝΑ ΑΝΤΙΚΑΤΑΣΤΗΣΕΤΕ ΤΟ ΤΣΟΚΑΚΙ» στη σελίδα 17.

### ΓΙΑ ΝΑ ΚΑΘΑΡΙΣΕΤΕ ΤΟ ΣΥΣΤΗΜΑ ΧΙΤΩΝΙΟΥ ΟΠΛΙΣΗΣ, ΤΗΝ ΚΑΦΑΛΗ ΚΛΕΙΣΤΡΟΥ, ΤΟΝ ΕΠΙΚΡΟΥΣΤΗΡΑ ΚΑΙ ΤΟΝ ΑΣΦΑΛΙΣΤΙΚΟ ΔΑΚΤΥΛΙΟ.

1. Ψεκάστε το χιτώνιο όπλισης, τον στεγανοποιητικό δακτύλιο του χιτωνίου όπλισης, την κεφαλή του κλείστρου, τον επικρουστήρα και τον ασφαλιστικό δακτύλιο με Rem™ Action Cleaner και βουρτσίστε τα για να αφαιρεθούν τα κατάλοιπα πυροδοτήσεων.
2. Καθαρίστε τα και αφήστε τα να στεγνώσουν πριν επιθέσετε ένα λεπτό στρώμα λαδιού για όπλα ή Rem™ Oil στο χιτώνιο όπλισης, στον στεγανοποιητικό δακτύλιο του χιτωνίου, στη κεφαλή κλείστρου και στον ασφαλιστικό δακτύλιο.

### ΓΙΑ ΝΑ ΚΑΘΑΡΙΣΕΤΕ ΤΟ ΣΥΣΤΗΜΑ ΣΚΑΝΔΑΛΗΣ

**Σημείωση:** Χρήση μη συνιστώμενου λιπαντικού θα μπορούσε να προξενήσει σοβαρά προβλήματα λειτουργικότητας που θα μπορούσαν να οδηγήσουν σε τυχαία πυροδότηση.

1. Ψεκάστε επιμελώς με Rem™ Action Cleaner το εσωτερικό του συστήματος σκανδάλης όπως φαίνεται στην Εικόνα 29.
2. Στεγνώστε το στον αέρα ή χρησιμοποιήστε πεπιεσμένο αέρα για να στεγνώσετε το σύστημα σκανδάλης επιμελημένα.
3. Επιθέστε ένα λεπτό στρώμα Rem™ Oil στα σημεία που υποδεικνύονται στην Εικόνα 29.



### ΓΙΑ ΝΑ ΚΑΘΑΡΙΣΕΤΕ ΤΟΝ ΚΟΡΜΟ

1. Ψεκάστε και βουρτσίστε επιμελημένα όλα τα εξαρτήματα μέσα στον κορμό με Rem™ Action Cleaner.
2. Στεγνώστε τον στον αέρα ή χρησιμοποιήστε πεπιεσμένο αέρα για να στεγνώσετε επιμελημένα τον κορμό.
3. Ψεκάστε την εξωτερική επιφάνεια του σωλήνα αποθήκης με Rem™ Action Cleaner και καθαρίστε τη. Εάν είναι απαραίτητο, τρίψτε τη με λεπτό ασαλόσυρμα και Rem™ Action Cleaner.
4. Καθαρίστε τη με ένα καθαρό πανί και στεγνώστε τη στον αέρα ή χρησιμοποιήστε πεπιεσμένο αέρα για να στεγνώσετε τον σωλήνα αποθήκης.
5. Επιθέστε ένα λεπτό στρώμα Rem™ Oil στην εξωτερική επιφάνεια του σωλήνα αποθήκης και στο εσωτερικό του κορμού.

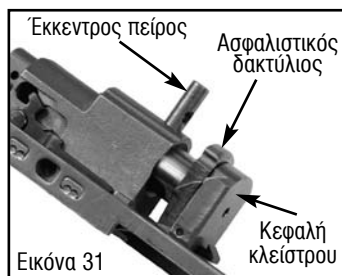
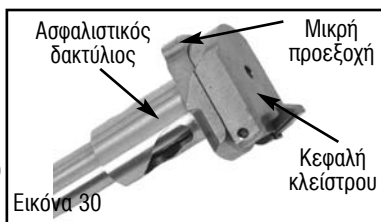

## ΓΙΑ ΝΑ ΣΥΝΑΡΜΟΛΟΓΗΣΤΕ ΤΟ ΚΛΕΙΣΤΡΟ

1. Περιστρέψτε τον ασφαλιστικό δακτύλιο ούτως ώστε η μικρότερη προεξοχή να βρίσκεται στο ανώτερο σημείο. Τοποθετήστε τον στην κεφαλή του κλειστρου έως ότου ο ασφαλιστικός δακτύλιος φθάσει στο ίδιο επίπεδο με την κεφαλή του κλειστρου. (Βλέπε εικόνα 30).
2. Σύρετε προσεκτικά την κεφαλή του κλειστρου και τον ασφαλιστικό δακτύλιο σαν συγκρότημα μέσα στη γλίστρα του κλειστρου.
3. Τοποθετήστε πρώτα τον έκκεντρο πείρο μέσα στην πάνω οπή της γλίστρας του κλειστρου.
4. Ευθυγραμμίστε μέσα στην γλίστρα του κλειστρου τη κεντρική οπή του επικρουστήρα που βρίσκεται πάνω στον έκκεντρο πείρο. (Βλέπε εικόνα 31).
5. Συναρμολογήστε πάλι το σύστημα της βελόνης επικρουστήρα τοποθετώντας το ελατήριο επικρουστήρα πάνω στη βελόνη. Βλέπε εικόνα 25 στη σελίδα 21.
6. Τοποθετήστε το σύστημα της βελόνης επικρουστήρα μέσα στη γλίστρα κλειστρου και περάστε τη στη κεντρική οπή του έκκεντρο πείρου.
7. Ενώ πιέζετε τη βελόνη του επικρουστήρα με τον αντίχειρα, βάλτε μέσα στην οπή που βρίσκεται στη πλευρά της γλίστρας κλειστρου την ασφαλιστική περόνη του επικρουστήρα. (Βλέπε εικόνα 32).

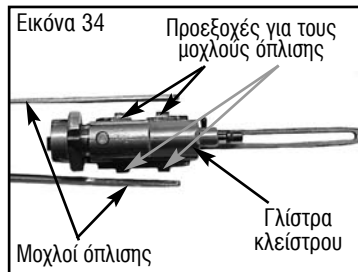
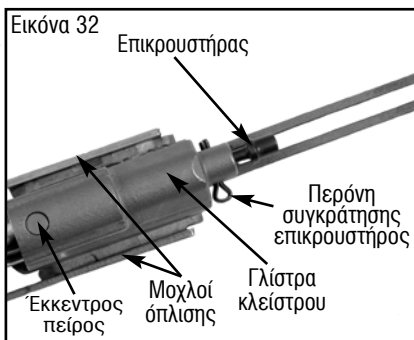

## ΓΙΑ ΝΑ ΣΥΝΑΡΜΟΛΟΓΗΣΤΕ ΠΑΛΙ ΤΟ ΟΠΛΟ

**ΠΡΟΕΙΔΟΠΟΙΗΣΗ:** Εξετάστε οπτικά τη θαλάμη και την αποθήκη για να βεβαιωθείτε ότι δεν υπάρχουν φυσίγγια πουθενά μέσα στο όπλο.

1. Τοποθετήστε υπό γωνία καλά τον στεγανοποιητικό δακτύλιο του χιτωνίου όπλισης πάνω στο υποσύστημα του χιτωνίου όπλισης μέχρι να κλειδώσει στη θέση του. (Βλέπε εικόνα 33).
2. Τοποθετήστε στη θέση τους πάνω στη γλίστρα κλειστρου τον δεξιό και αριστερό μοχλούς όπλισης. (Βλέπε εικόνα 34).
3. Σύρετε το ελατήριο όπλισης πάνω στον σωλήνα αποθήκης.
4. Τοποθετήστε το σύστημα του χιτωνίου όπλισης πάνω από τον σωλήνα της αποθήκης και από το





ελατήριο όπλισης.

5. Πριν τη τοποθέτηση του κλειστρου μέσα στον κορμό, σπρώξτε τη γλώσσα στη πάνω θέση μέσω του ανοίγματος εξαγωγής/τροφοδοσίας φυσιγγίων. (Βλέπε εικόνα 35).
6. Μεταφέρετε το σύστημα χιτωνίου όπλισης προς τον κορμό τοποθετώντας το μέσα στον κορμό ενώ συμπιέζετε ελαφρά τους μοχλούς όπλισης για να τους ευθυγραμμίσετε με τις ράγες του κορμού. (Βλέπε εικόνα 36).
7. Βεβαιωθείτε ότι ο σύνδεσμος όπλισης μπαίνει μέσα στο έμβολο όπλισης. (Βλέπε εικόνα 37).
8. Ευθυγραμμίστε την υποδοχή του κλειστρου όπου εφαρμόζει η λαβή του κλειστρου με την εντομή λειτουργίας στη δεξιά πλευρά του κορμού. (Βλέπε εικόνα 38).
9. Κατευθύνετε τη λαβή του κλειστρου στη σχετική υποδοχή και βάλτε τη μέσα.
10. Περιστρέψτε τη λαβή του κλειστρου 1/4 της στροφής προς τα δεξιά για να την ασφαλίσετε στη θέση της.
11. Τραβήξτε τη λαβή του κλειστρου προς τα πίσω περίπου δύομισι (2,5) εκατοστά και σταματήστε.
12. Τοποθετήστε την κάννη μέσα στον κορμό και οδηγήστε τον κύλινδρο αερίων πάνω από τον σωλήνα της αποθήκης.
13. Μόλις η κάννη εδράσει καλά μέσα στον κορμό, αφήστε αργά τη λαβή του κλειστρου.
14. Τοποθετήστε την πάπια πάνω από τον σωλήνα αποθήκης και το ελατήριο όπλισης.
15. Βάλτε στην θέση του και σφίξτε το πάνω της αποθήκης. Μη το σφίξετε πάρα πολύ.
16. Προσεκτικά τοποθετήστε μέσα το σύστημα σκανδάλης αφού βεβαιωθείτε ότι, μέσα στον κορμό, ο ενεργοποιητής βρίσκεται πάνω από τον σύρτη ανακοπής. Βλέπε εικόνα 39 και 40
17. Ευθυγραμμίστε τις οπές τοποθέτησης της σκανδάλης με τις αντίστοιχες του κορμού.
18. Μόλις ευθυγραμμιστούν κτυπήστε μαλακά τον μπροστινό και τον πίσω πείρο του συστήματος σκανδάλης.
19. Κλειδώστε το κλείστρο στην ανοιχτή θέση τραβώντας τη λαβή του κλειστρου τελείως προς τα πίσω.

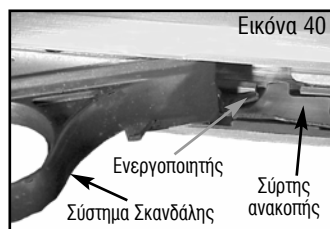
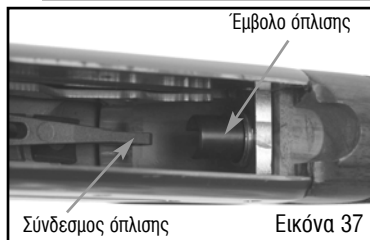
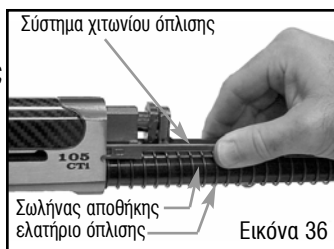

**ΠΩΣ ΝΑ ΔΙΑΣΦΑΛΙΣΤΕ ΑΝΤΑΛΛΑΚΤΙΚΑ ΚΑΙ ΕΞΥΠΗΡΕΤΗΣΗ ΑΠΟ την Remington Arms Co.**

**Για να παραγγείλετε Ανταλλακτικά:**

Πολλοί έμποροι της Remington και εξουσιοδοτημένα οπλουργεία διαθέτουν πλήρη σειρά ανταλλακτικών. Σας παρακαλούμε ρωτήστε τους προτού παραγγείλετε ανταλλακτικά. Για να επισπεύσετε την παραγγελία σας ανταλλακτικών ή για να ζητήσετε εξυπηρέτηση επισκευής, επισκεφθείτε την ιστοσελίδα μας στο [www.remington.com](http://www.remington.com).

1. Στείλτε με Fax συμπληρωμένη τη φόρμα παραγγελίας ( από την Ιστοσελίδα ) στο 001-336-54801.
2. Για να παραγγείλετε τηλεφωνικώς χωρίς τη φόρμα παραγγελίας τηλεφωνήστε στο 001-800-243-9700.

Σας παρακαλούμε να έχετε έτοιμες τις ακόλουθες πληροφορίες πριν τηλεφωνήσετε:

- Το μοντέλο και τον σειριακό αριθμό του όπλου.
- Την περιγραφή του ανταλλακτικών και την ποσότητα. Περιγραφές των ανταλλακτικών μπορούν να βρεθούν στη σελίδα με τον κατάλογο ανταλλακτικών σ' αυτό το εγχειρίδιο.
- Την πλήρη ταχυδρομική σας διεύθυνση ( Ταχυδρομική Θυρίδα και διεύθυνση οδού) συμπεριλαμβανομένου του ταχυδρομικού κώδικα, αριθμού τηλεφώνου και ηλεκτρονικής διεύθυνσης.
- Τον αριθμό και την ημερομηνία λήξης της πιστωτικής κάρτας Mastercard, Visa, ή American Express. Προπληρωμή μπορεί να γίνει με επιταγή ή εντολή πληρωμής. Προσφορά μπορεί να σας γίνει τηλεφωνικώς.

**ΠΡΟΕΙΔΟΠΟΙΗΣΗ:** Στα όπλα Remington να χρησιμοποιείτε μόνο ανταλλακτικά Remington.

**Σημείωση:** ΜΕΡΙΚΑ ΕΞΑΡΤΗΜΑΤΑ ΜΠΟΡΕΙ ΝΑ ΕΙΝΑΙ ΑΠΑΓΟΡΕΥΜΕΝΑ. Βλέπε τον κατάλογο ανταλλακτικών για λεπτομέρειες. Εγχειρίδια με οδηγίες χρήσης για τους κατόχους μπορούν να ζητηθούν μέσω της ιστοσελίδας μας στην [www.Remington.com](http://www.Remington.com).

## **ΥΠΗΡΕΣΙΕΣ ΕΠΙΣΚΕΥΩΝ**

1. Για να βρείτε το κοντινότερο κέντρο επισκευής επισκεφθείτε την ιστοσελίδα μας στη [www.remington.com](http://www.remington.com) και χρησιμοποιήστε τον εντοπισμό της υπηρεσίας επισκευών. Εάν χρειάζεστε επιπλέον άμεση βοήθεια, στείλτε μας e-mail στη διεύθυνση [info@remington.com](mailto:info@remington.com) για να λάβετε ένα κατάλογο εξουσιοδοτημένων κέντρων επισκευών. Επικοινωνήστε με το εξουσιοδοτημένο οπλουργείο της επιλογής σας για αξιολόγηση του όπλου σας ή και για επιπλέον οδηγίες αποστολής.
2. Εάν το εξουσιοδοτημένο οπλουργείο δεν μπορεί να σας προσφέρει την υπηρεσία ή την επισκευή που χρειάζεστε και έχετε ανάγκη περαιτέρω βοήθειας, παρακαλείστε να μας τηλεφωνήσετε στον αριθμό χωρίς χρέωση 001-800-243-9700 από Δευτέρα έως Παρασκευή μεταξύ 09:00 και 17:00 και διαλέξτε την επιλογή των επισκευών. Στην συνέχεια, εάν χρειάζεται αποστολή του όπλου, σας παρακαλούμε:

- Καταγράψτε τον σειριακό αριθμό του όπλου σας πριν μας το στείλετε.
- Συσκευάστε το όπλο σας για ασφάλεια και για αποφυγή περαιτέρω βλάβης κατά την μεταφορά και τη διακίνηση. Κατά προτίμηση, στείλτε το μέσα σε κουτί όπλων.
- Αφαιρέστε όλα τα αξεσουάρ από το όπλο για να μη χαθούν ή πάθουν ζημιά.
- Εσωκλείστε μία επιστολή με λεπτομέρειες για το όνομα του μοντέλου ή αριθμού και σειριακού αριθμού του όπλου σας μαζί με πλήρη περιγραφή του προβλήματος. Βεβαιωθείτε ότι περιλαμβάνετε πλήρη στοιχεία του ονοματεπώνυμου και της διεύθυνσής σας, (Ταχυδρομική Θυρίδα και διεύθυνση οδού), συμπεριλαμβανομένου του ταχυδρομικού κώδικα, ημερήσιου αριθμού τηλεφώνου και ηλεκτρονικής διεύθυνσης.
- Στείλτε το όπλο σας είτε με UPS ή ταχυδρομικώς. Η Remington δεν είναι υπεύθυνη για βλάβη ή απώλεια κατά τη διάρκεια αποστολής, έτσι μπορείτε να επιλέξετε την ασφάλιση από τον μεταφορέα.
- Εσωκλείστε μία επιστολή με λεπτομέρειες για το όνομα του μοντέλου ή αριθμού και σειριακού αριθμού του όπλου σας μαζί με πλήρη περιγραφή του προβλήματος. Βεβαιωθείτε ότι περιλαμβάνετε πλήρη στοιχεία του ονοματεπώνυμου και της διεύθυνσής σας, (Ταχυδρομική Θυρίδα και διεύθυνση οδού), συμπεριλαμβανομένου του ταχυδρομικού κώδικα, ημερήσιου αριθμού τηλεφώνου και ηλεκτρονικής διεύθυνσης.

**ΠΡΟΕΙΔΟΠΟΙΗΣΗ:** Μη στείλετε γεμάτα ή χρησιμοποιημένα φυσίγια μέσα στο όπλο ή μέσα στο ίδιο κιβώτιο με το όπλο. Αυτό είναι παράβαση της Νομοθεσίας. Εάν πιστεύετε ότι πρέπει να στείλετε χρησιμοποιημένα φυσίγια, παρακαλείστε να τα στείλετε σε ξεχωριστή συσκευασία συμπεριλαμβάνοντας ονοματεπώνυμο, διεύθυνση (με ταχυδρομικό κώδικα) αριθμό τηλεφώνου, μοντέλο και σειριακό αριθμό του όπλου σας.

ΔΙΑΓΡΑΜΜΑ ΕΞΑΡΤΗΜΑΤΩΝ  
ΗΜΙΑΥΤΟΜΑΤΗΣ ΚΑΡΑΜΠΙΝΑΣ  
ΜΟΝΤΕΛΟ 105 CΤi™

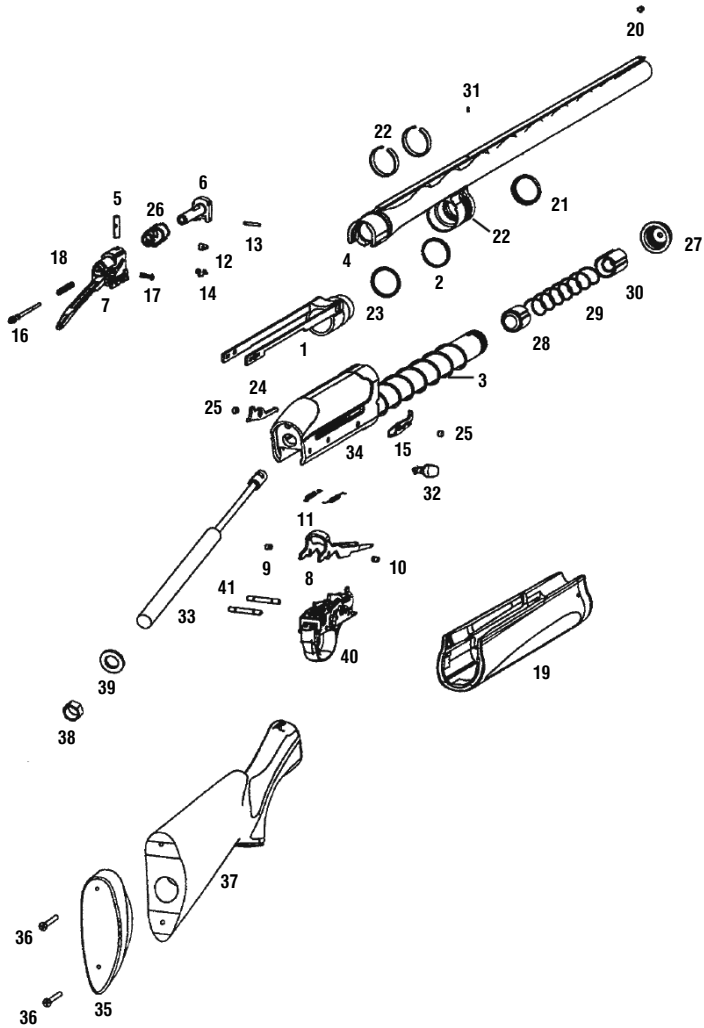

**ΗΜΙΑΥΤΟΜΑΤΗ ΚΑΡΑΜΠΙΝΑ  
ΜΟΝΤΕΛΟ 105C<sup>TM</sup>  
ΚΑΤΑΛΟΓΟΣ ΕΞΑΡΤΗΜΑΤΩΝ**

Αρ.	Όνομασία Εξαρτήματος	Αρ.	Όνομασία Εξαρτήματος
1.	Action Sleeve Assembly	22.	Gas Cylinder Spring (2)
2.	Action Sleeve Seal	23.	Inner Seal
3.	Action Spring	24.	Interceptor Latch
4.	Barrel	25.	Latch Retaining Screw (2)
5.	Bolt Cam pin	26.	Locking Ring
6.	Bolt Head	27.	Magazine Cap
7.	Bolt Slide Assembly	28.	Magazine Follower
8.	Carrier	29.	Magazine Spring
9.	Carrier Πίβολ Pin Left	30.	Magazine Spring Retainer
10.	Carrier Πίβολ Pin Right	31.	Middle Sight
11.	Carrier Spring (2)	32.	Operating Handle
12.	Extractor	33.	Rate Controller
13.	Extractor Πίβολ Pin	34.	Receiver & Magazine Tube Assembly (Reslricted)
14.	Extractor Spring	35.	Recoil Pad
15.	Feed Latch	36.	Recoil Pad Screw (2)
16.	Firing Pin	37.	Stock
17.	Firing Pin Retaining Pin	38.	Stock Attachment Nut
18.	Firing Pin Spring	39.	Stock Washer
19.	Fore - End	40.	Trigger Plale Assembly
20.	Front Sight	41.	Trigger Plale Assembly Pins (2)
21.	Gas Cylinder Seal		

## Αρχείο κατόχου του όπλου

---

Μοντέλο: \_\_\_\_\_ Σειριακός Αρ. \_\_\_\_\_ Ημερ. Αγοράς \_\_\_\_\_

Αγορά από \_\_\_\_\_ Αξία Αγοράς \_\_\_\_\_

Θυμηθείτε να συμπληρώσετε και να επιστρέψετε το δελτίο καταχώρησης της εγγύησης του όπλου για να εξασφαλίσετε όλο το πλεονέκτημα της διεισδυτικής εγγύησης από κατασκευαστικές ατέλειες

### **Μη Μεταβάλλετε ή Τροποποιείτε Το Όπλο σας Και να το Συντηρείτε Ανελλιπώς.**

Το όπλο σας έχει κατασκευαστεί για να λειτουργεί σύμφωνα με προκαθορισμένες προδιαγραφές του εργοστασίου. Επιχειρώντας να διαφοροποιήσετε την σκανδάλη του, το σύστημα ασφάλειας ή άλλα μέρη του μηχανισμού θα διακινδυνεύσετε την ασφάλειά σας και εκείνη των άλλων τριγύρω σας. Έτσι, με κανένα τρόπο μη κάνετε αλλαγές ή τροποποιήσεις στο όπλο σας.

Όπως οποιαδήποτε συσκευή με μηχανισμό, ένα όπλο υπόκειται σε φθορά. Πρέπει να συντηρείται και περιοδικά να επιθεωρείται για να εξασφαλιστεί η βέλτιστη ασφάλεια και λειτουργικότητά του. Μόνο ένας έμπειρος οπλοουργός θα έπρεπε να επιθεωρεί, να επισκευάζει ή να τροποποιεί το Remington όπλο σας. Συμβουλευτείτε το εγχειρίδιο οδηγιών για να πληροφορηθείτε πώς να στείλετε το όπλο σας στο εργοστάσιο ή για την τοποθεσία του πλησιέστερου συνεργείου επισκευών.

Ο κατάλληλος καθαρισμός και η λίπανση είναι επίσης σημαντικοί παράγοντες στη συντήρηση του όπλου, και είναι απαραίτητοι για να εξασφαλιστεί η ευθυβολία, η ασφάλεια και η αξιοπιστία του. Πριν τον καθαρισμό βεβαιωθείτε ότι το όπλο σας είναι εντελώς άδειο. Και πάντα, όποτε μπορείτε, να καθαρίζετε την κάννη από την άκρη της θαλάμης μέχρι το στόμιο.



***Remington®***

Αντιπρόσωποι Εισαγωγείς:

**Δ. Διαμαντόπουλος & Σία Ο.Ε.**

Αρχιμήδους 2 177 78 Ταύρος (ΗΣΑΠ Καλλιθέας)

Τηλ : 210 4810552 Fax: 210 4811970

e-mail: [info@diamanco.gr](mailto:info@diamanco.gr)

Σύντομα κοντά σας στην ηλεκτρονική διεύθυνση

[www.diamanco.gr](http://www.diamanco.gr)